



Tartók statikája I

Mértékadó igénybevételek

Maximális igénybevételi ábrák

Envelope diagrams

Dr. Hortobágyi Zsolt

Teherrajták

- Állandó terhek (G,g) – *permanent actions (dead loads)*
 - pl.: Önsúly terhek – *self-weight* (tartószerkezet, burkolat, falak stb. súlya, zsugorodás – *shrinkage*)
- Esetleges hatások – *variable actions (live loads)*
 - Hasznos terhek (Q, q) – *imposed loads*
 - Meteorológiai terhek – *meteorological load*
 - Szél – *wind actions*
 - Hó – *snow loads*
 - Hőmérséklet változás – *thermal actions*
 - Zúzvara (jegesedés) – *ice loads*
- Rendkívüli hatások (A) – *accidental actions*
 - Robbanások – *explosions*
 - Jármű ütközések – *impacts from vehicles*
 - Szeizmikus hatások (földrengés) – *seismic actions*
 - Rendkívüli hóteher – *accidental snow loads*
 - Tűz – *fire*

Statikailag határozott tartók maximális igénybevételi ábrái

2

Mértékadó nyíró igénybevétel

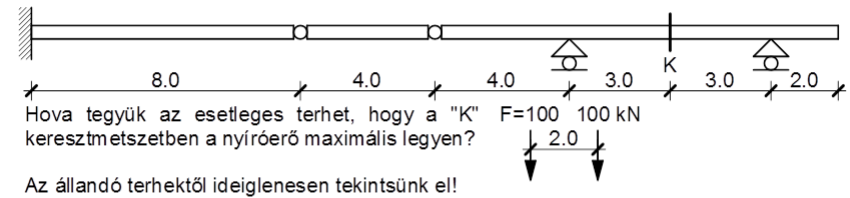

Statikailag határozott tartók maximális igénybevételi ábrái

3

Mértékadó nyíró igénybevétel

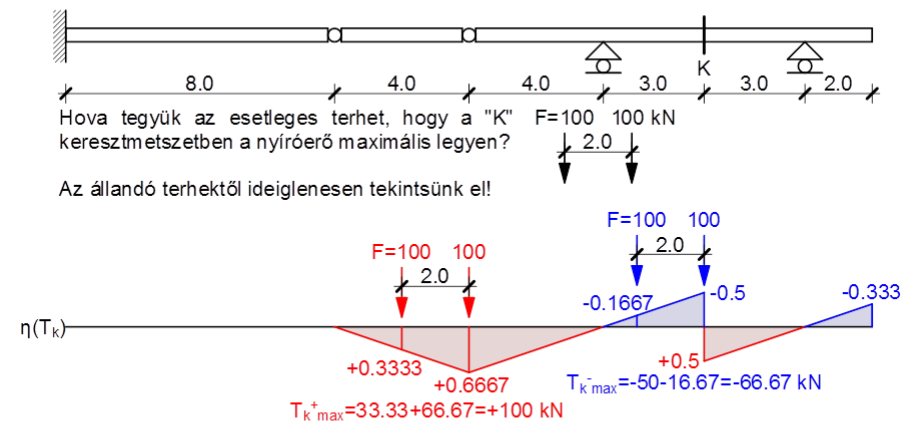

A mozgó esetleges tehernek azt a helyzetét, amely a vizsgált **keresztmetszetben** az igénybevétel szélsőértékét idézi elő, mértékadó teherhelyzetnek, vagy **mértékadó teherállásnak** nevezzük.

Statikailag határozott tartók maximális igénybevételi ábrái

4

Mértékadó nyíró igénybevétel

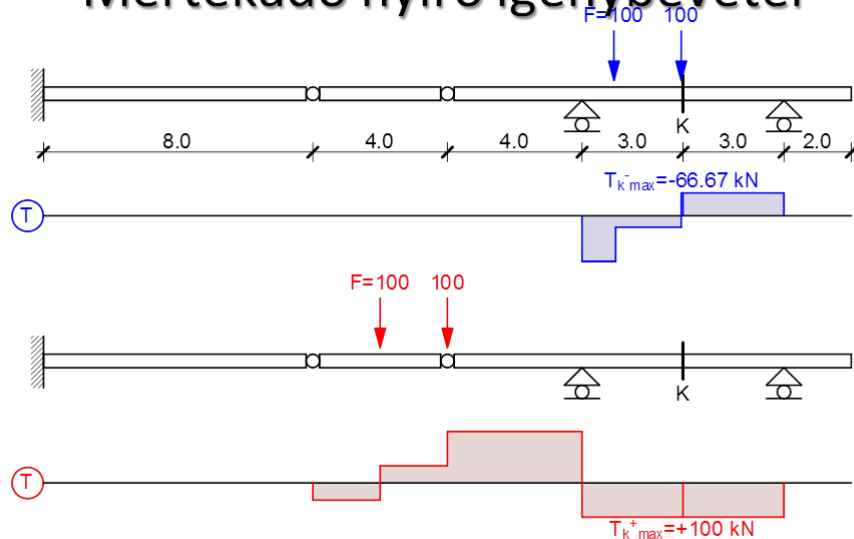

A mértékadó igénybevételt megkaphatjuk a mértékadó terhelésből úgy, hogy vagy a hatásábrát terheljük le, vagy meghatározzuk a keresztmetszetben az igénybevétel értékét.

Statikailag határozott tartók maximális igénybevételi ábrái

5

Maximális ábra

Egy keresztmetszet mértékadó igénybevételeit két előjeles szám, lehetséges igénybevételeit pedig a két szám által meghatározott intervallum adja meg.

Az intervallumokat felmérve a tartó tengelyére, a lehetséges igénybevételek ábráját kapjuk. **A maximális ábra a lehetséges igénybevételek ábráinak a burkológörbéje.** A maximális ábra egy olyan diagram, amelynek egy-egy ordinátája megmutatja, hogy a tartón működő, előírt állandó és esetleges teher következtében mekkora lesz az ordináta keresztmetszetében fellépő legnagyobb pozitív és negatív igénybevétel.

Statikailag határozott tartók maximális igénybevételi ábrái

6

Maximális ábra

Nyíróerő maximál ábra

Envelope shear force diagram

Animáció!

Statikailag határozott tartók maximális igénybevételi ábrái

7

Nyíróerő maximális ábra

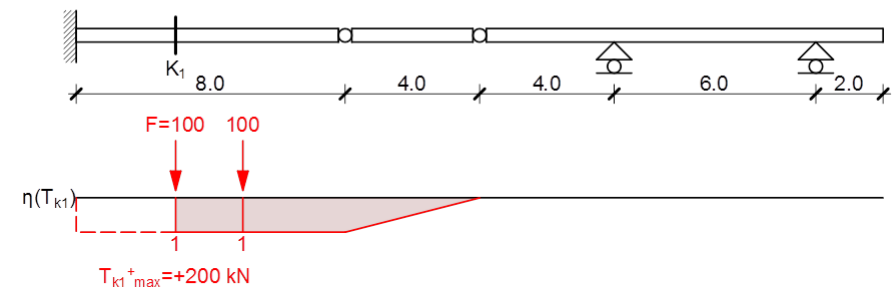

Statikailag határozott tartók maximális igénybevételi ábrái

8

Nyíróerő maximális ábra

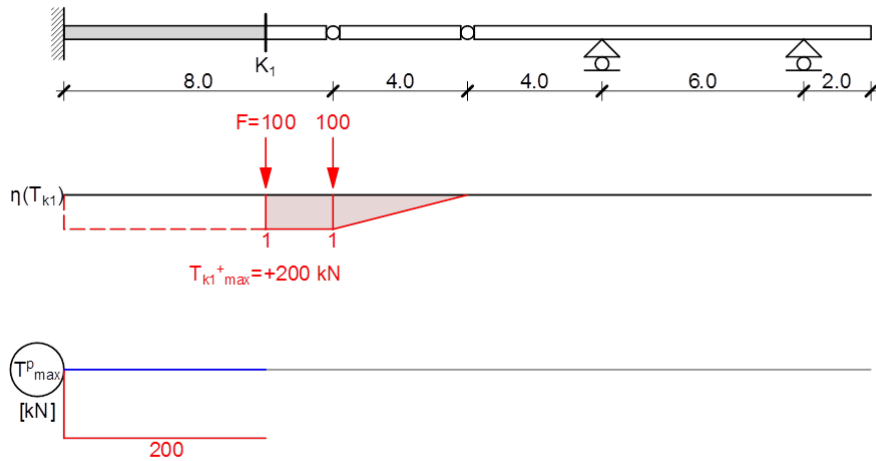

Statikailag határozott tartók maximális igénybevételi ábrái

9

Nyíróerő maximális ábra

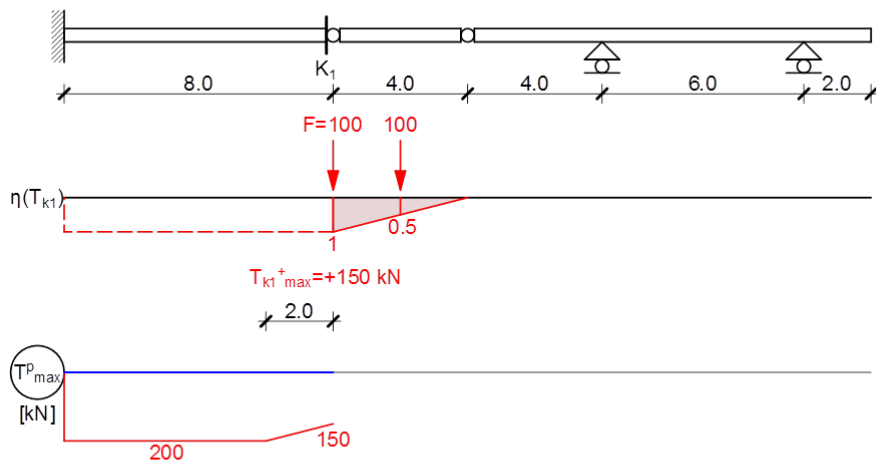

Statikailag határozott tartók maximális igénybevételi ábrái

10

Nyíróerő maximális ábra

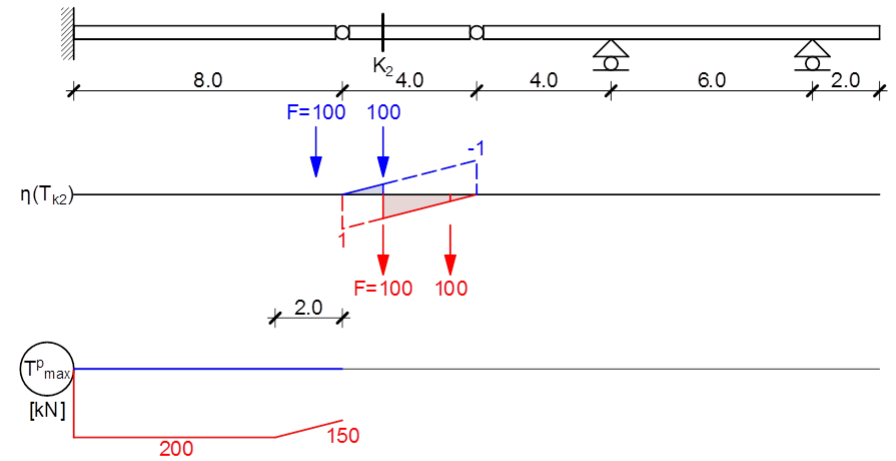

Statikailag határozott tartók maximális igénybevételi ábrái

11

Nyíróerő maximális ábra

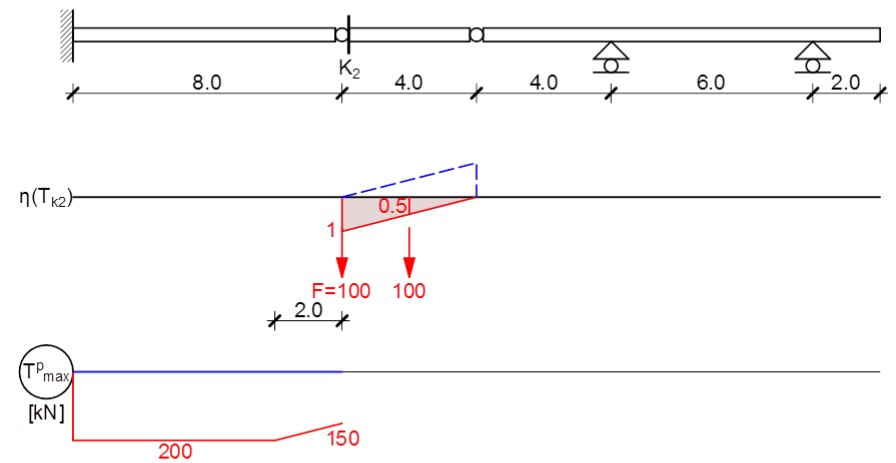

Statikailag határozott tartók maximális igénybevételi ábrái

12

Nyíróerő maximális ábra

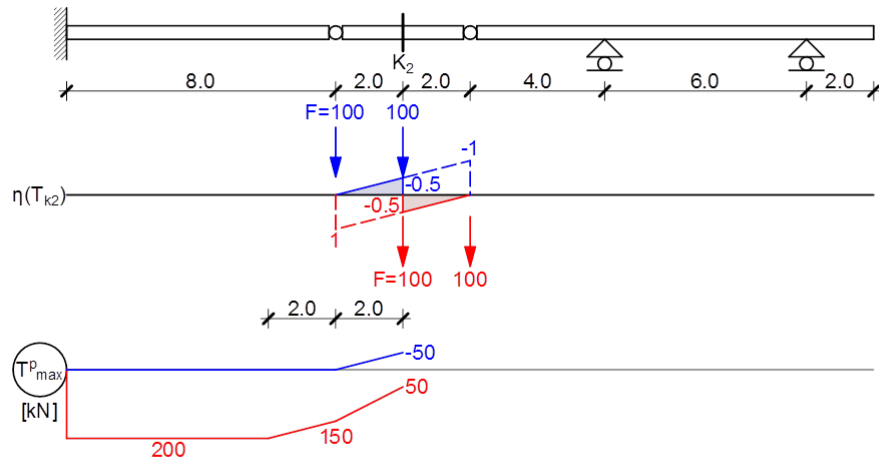

Statikailag határozott tartók maximális igénybevételi ábrái 13

Nyíróerő maximális ábra

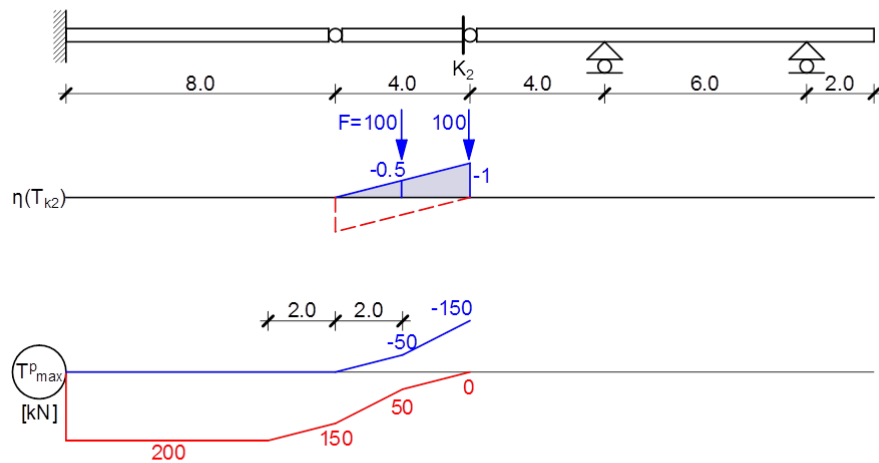

Statikailag határozott tartók maximális igénybevételi ábrái 14

Nyíróerő maximális ábra

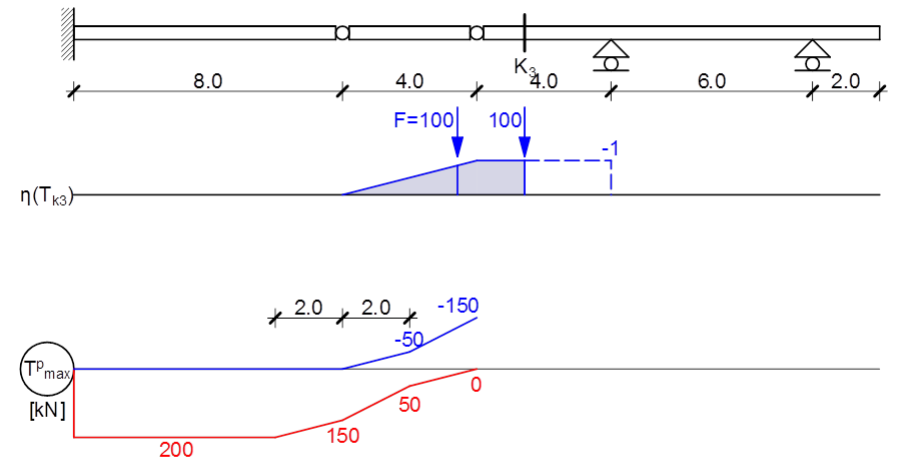

Statikailag határozott tartók maximális igénybevételi ábrái 15

Nyíróerő maximális ábra

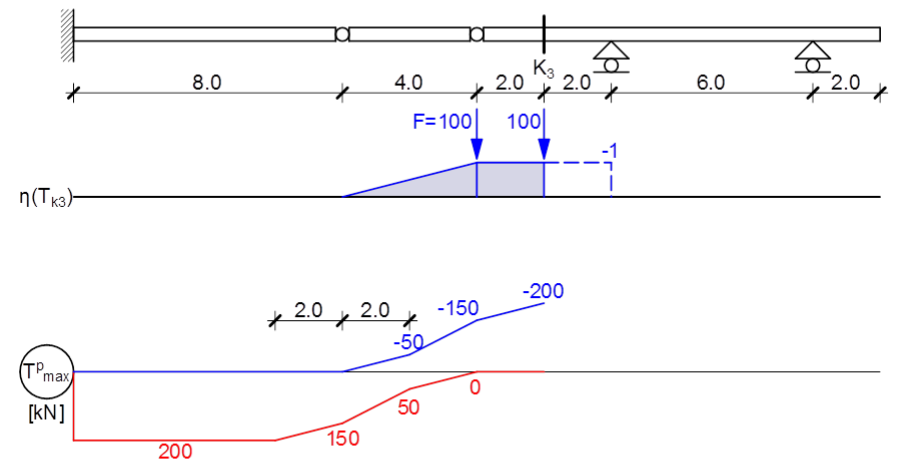

Statikailag határozott tartók maximális igénybevételi ábrái 16

Nyíróerő maximális ábra

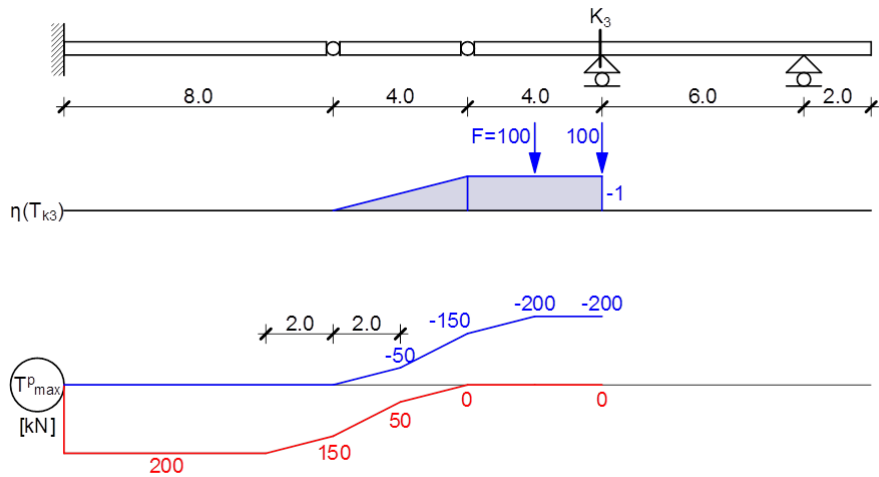

Statikailag határozott tartók maximális igénybevételi ábrái 17

Nyíróerő maximális ábra

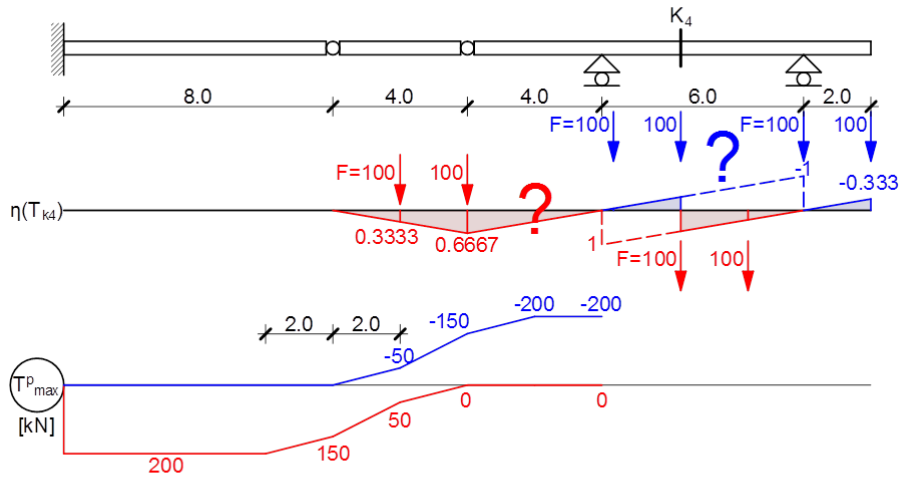

Statikailag határozott tartók maximális igénybevételi ábrái 18

Nyíróerő maximális ábra

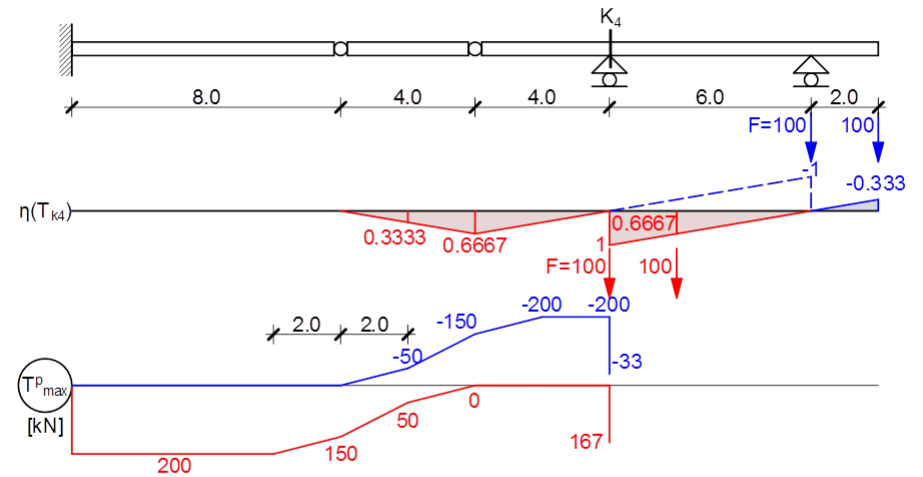

Statikailag határozott tartók maximális igénybevételi ábrái 19

Nyíróerő maximális ábra

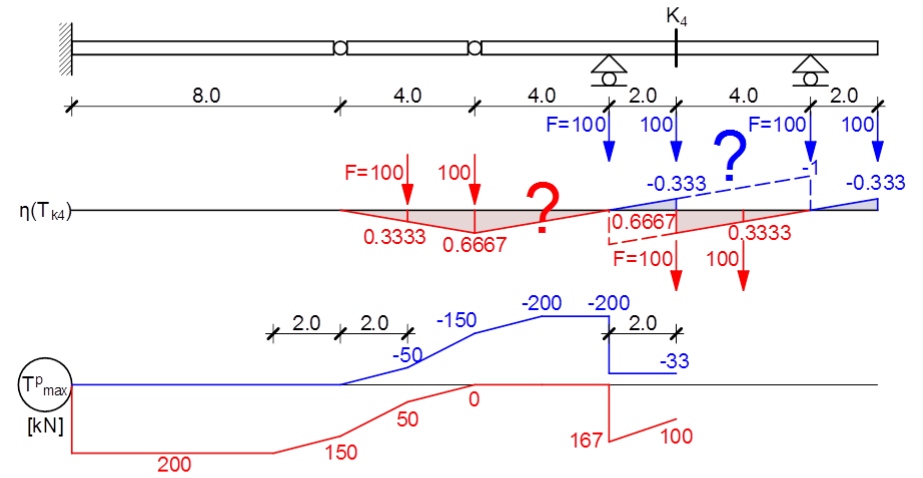

Statikailag határozott tartók maximális igénybevételi ábrái 20

Nyíróerő maximális ábra

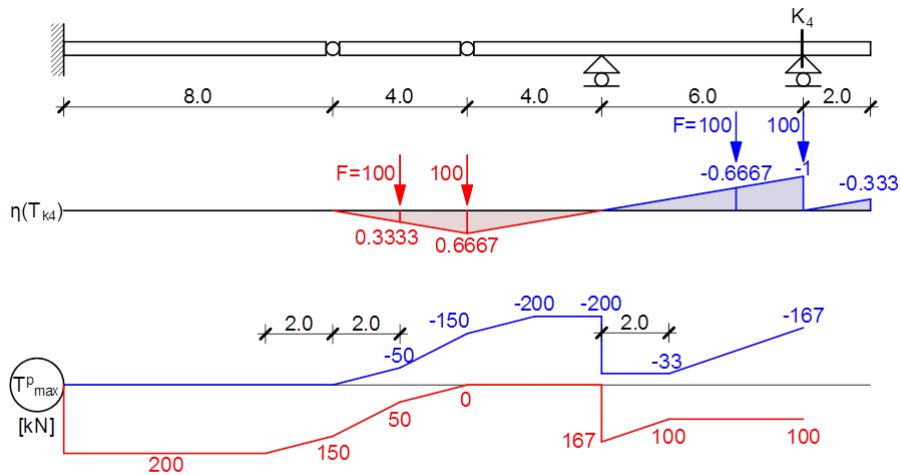

Nyíróerő maximális ábra

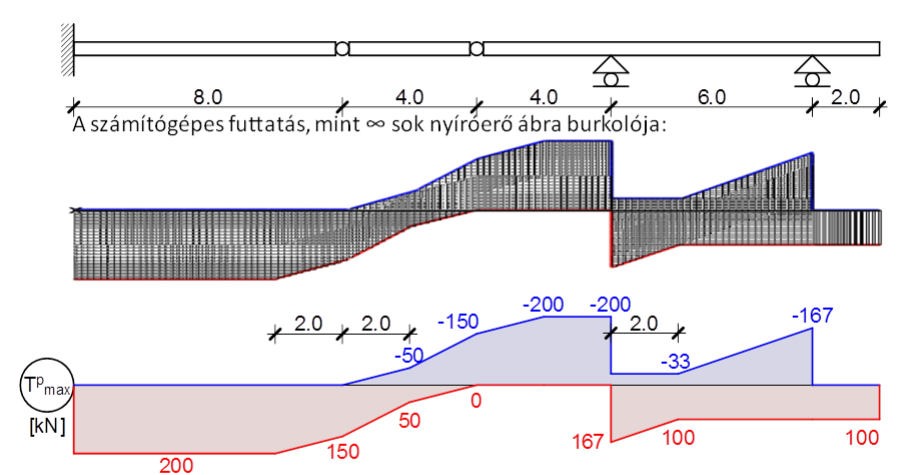

Statikailag határozott tartók maximális igénybevételi ábrái 21

Statikailag határozott tartók maximális igénybevételi ábrái 23

Nyíróerő maximális ábra

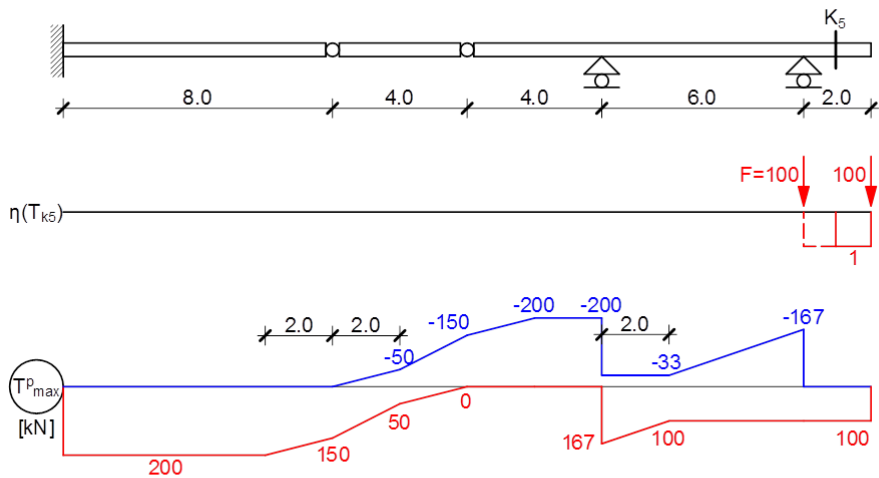

Nyíróerő maximális ábra

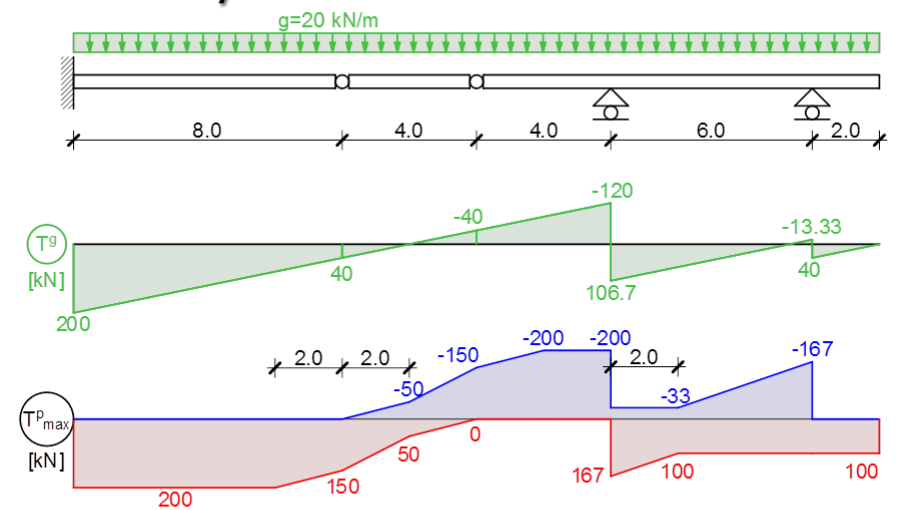

Statikailag határozott tartók maximális igénybevételi ábrái 22

Statikailag határozott tartók maximális igénybevételi ábrái 24

Nyíróerő maximális ábra

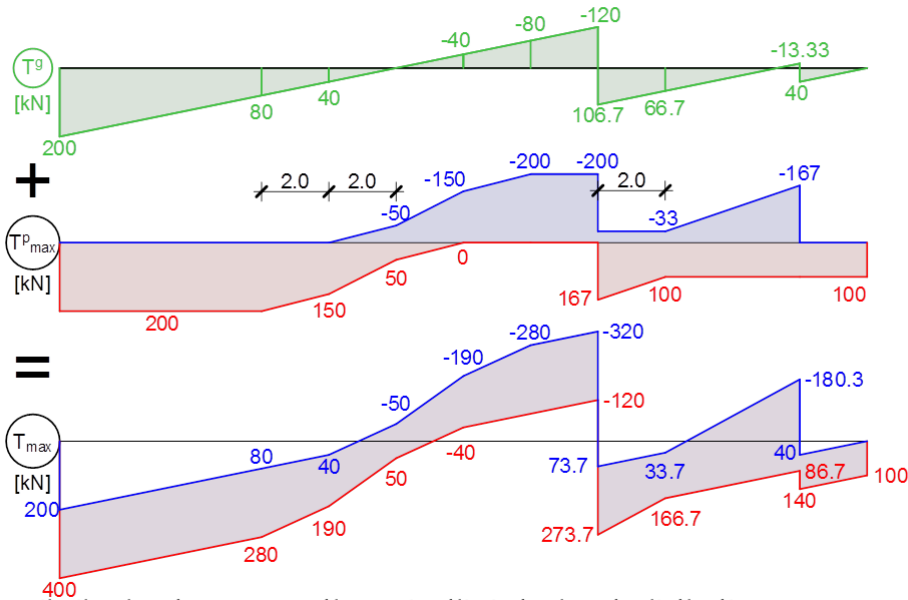

Statikailag határozott tartók maximális igénybevételi ábrái

Mértékadó nyomatéki igénybevétel

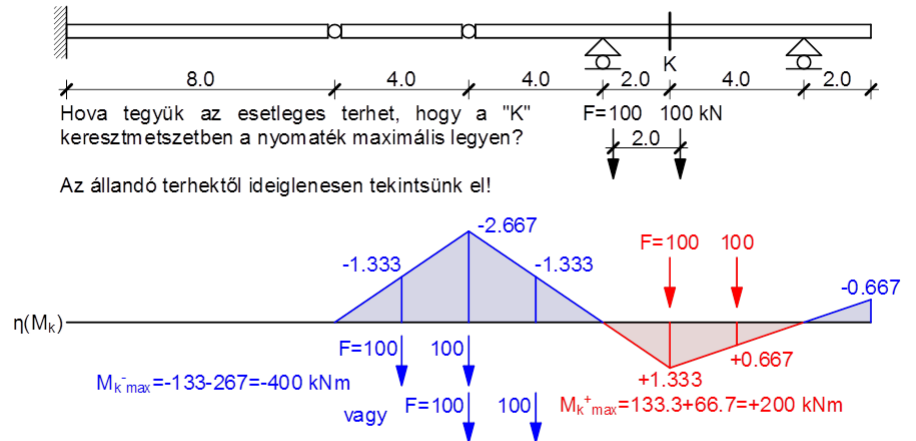

Statikailag határozott tartók maximális igénybevételi ábrái

Nyíróerő maximális ábra

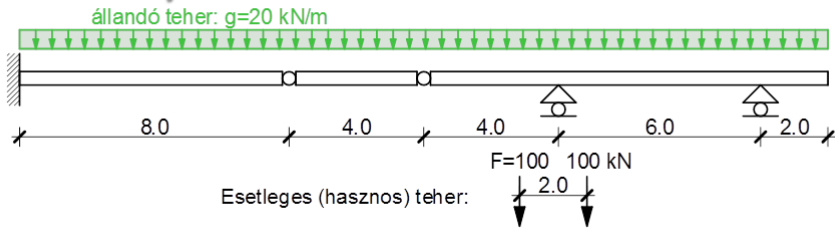

Nyíróerő maximális ábra:

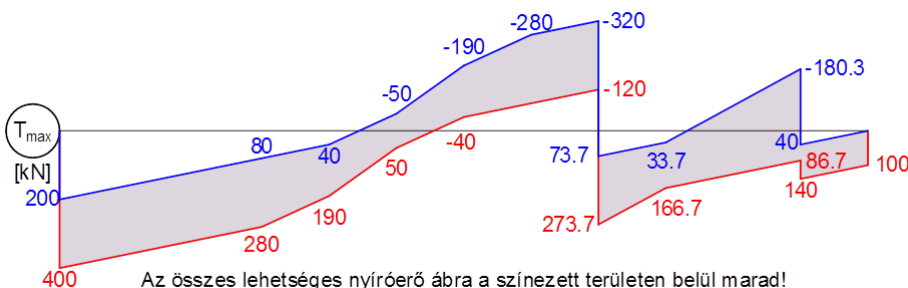

Az összes lehetséges nyíróerő ábra a színezett területen belül marad!
 Statikailag határozott tartók maximális igénybevételi ábrái

Viszonyított terhek szabálya

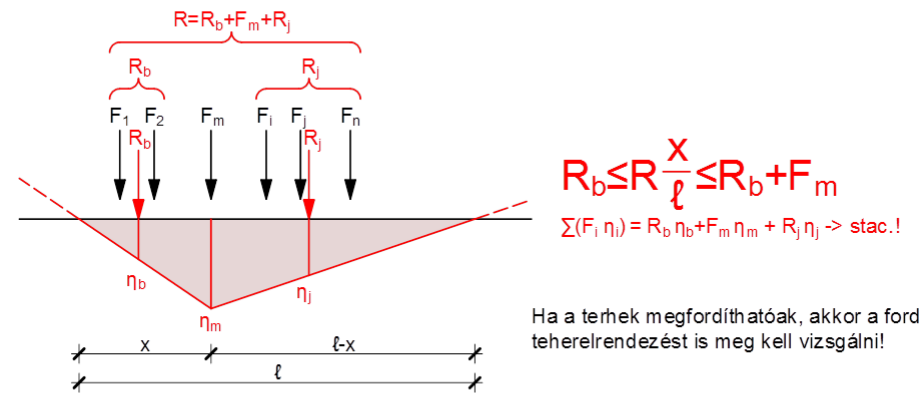

Statikailag határozott tartók maximális igénybevételi ábrái

Mértékadó nyomatéki igénybevétel

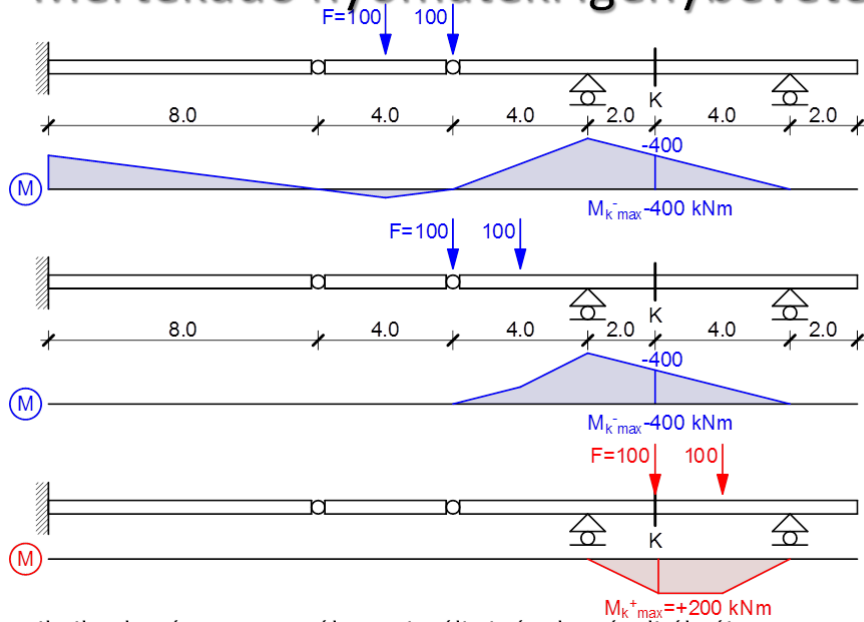

Statikailag határozott tartók maximális igénybevételi ábrái

Nyomatéki maximális ábra

Nyomatéki maximál ábra

Envelope bending moment diagram

Animáció!

Statikailag határozott tartók maximális igénybevételi ábrái

Nyomatéki maximális ábra

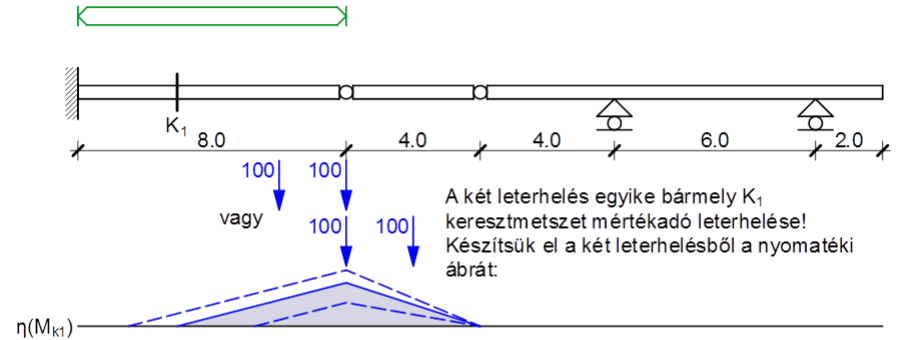

Statikailag határozott tartók maximális igénybevételi ábrái

Nyomatéki maximális ábra

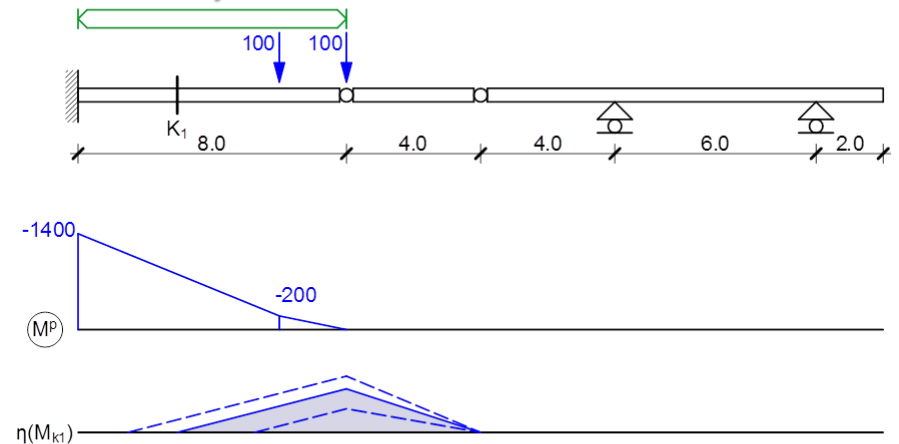

Statikailag határozott tartók maximális igénybevételi ábrái

Nyomatéki maximális ábra

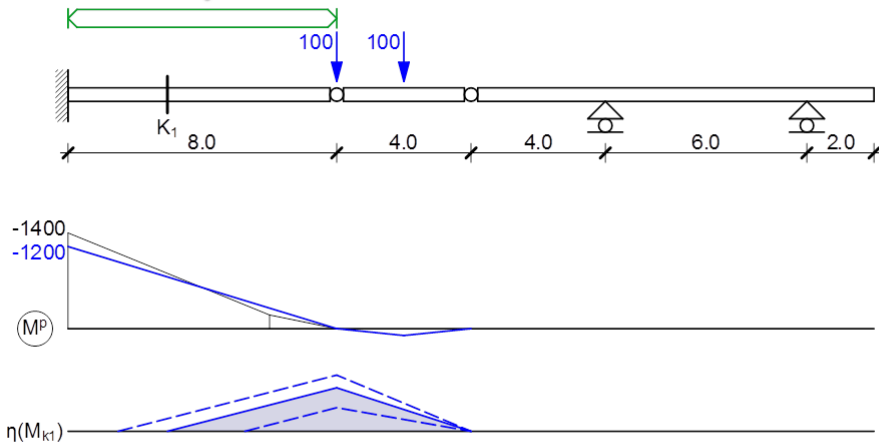

Statikailag határozott tartók maximális igénybevételi ábrái

33

Nyomatéki maximális ábra

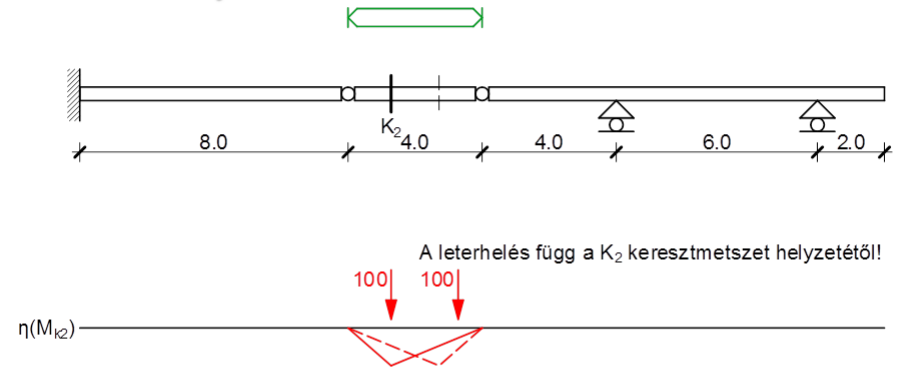

Statikailag határozott tartók maximális igénybevételi ábrái

35

Nyomatéki maximális ábra

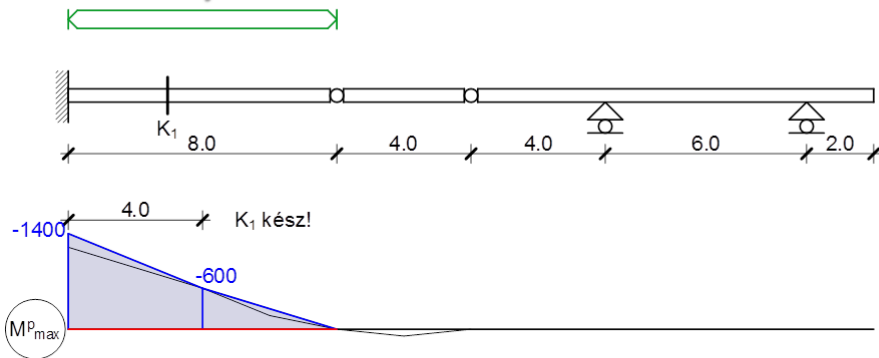

Statikailag határozott tartók maximális igénybevételi ábrái

34

Nyomatéki maximális ábra

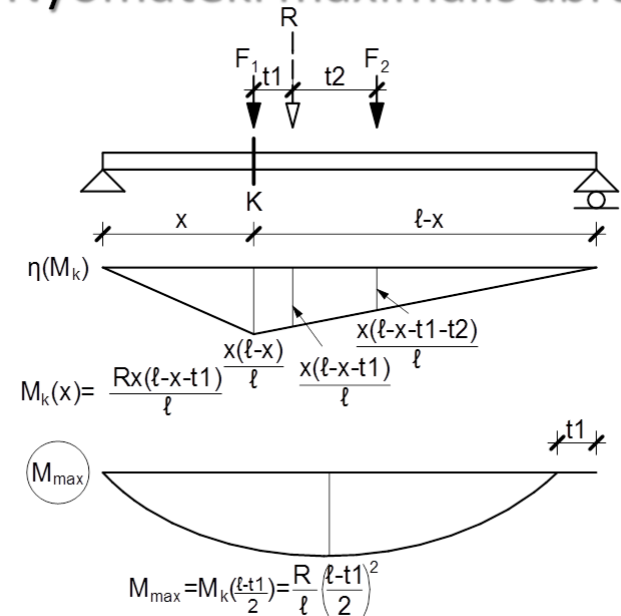

Statikailag határozott tartók maximális igénybevételi ábrái

36

Nyomatéki maximális ábra

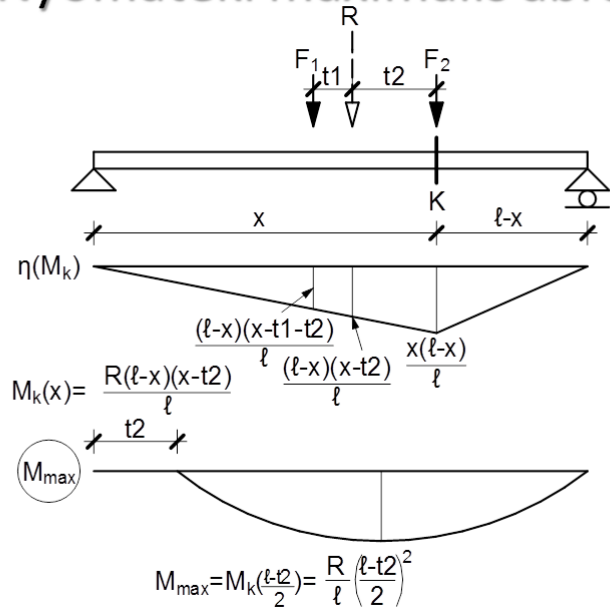

Statikailag határozott tartók maximális igénybevételi ábrái

37

Nyomatéki maximális ábra

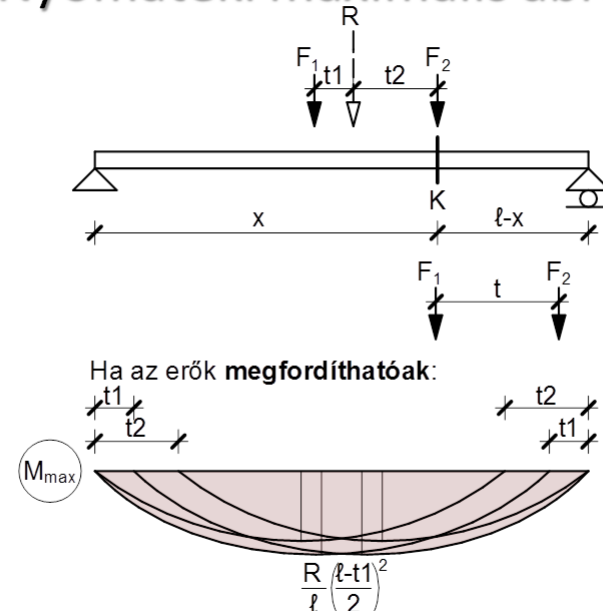

Statikailag határozott tartók maximális igénybevételi ábrái

39

Nyomatéki maximális ábra

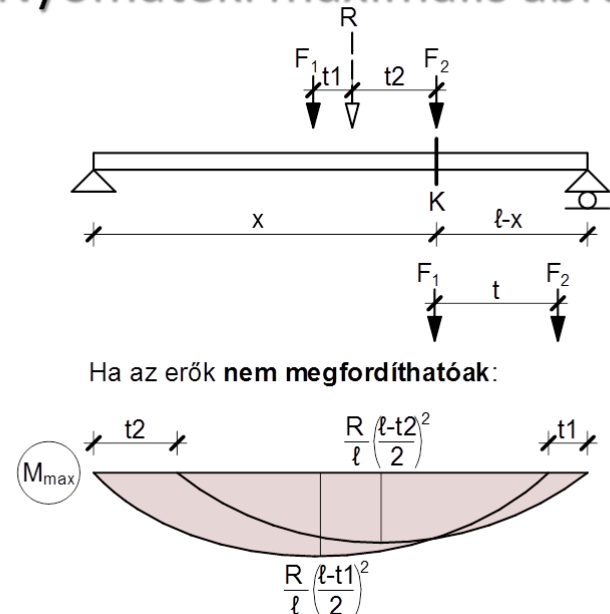

Statikailag határozott tartók maximális igénybevételi ábrái

38

Nyomatéki maximális ábra

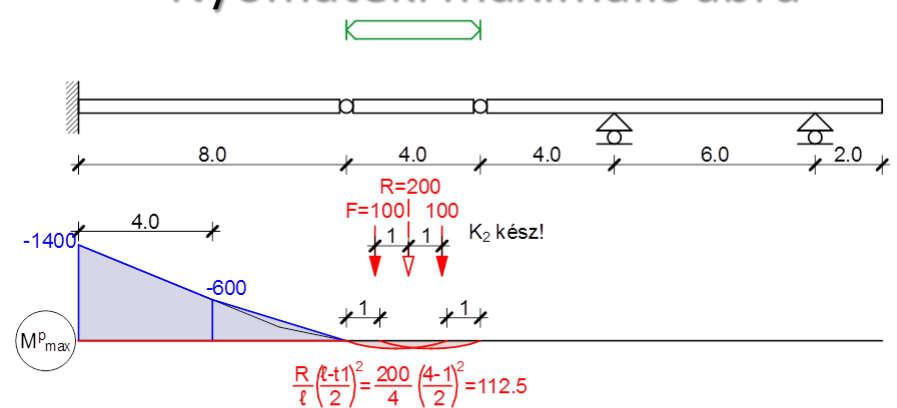

Statikailag határozott tartók maximális igénybevételi ábrái

40

Nyomatéki maximális ábra

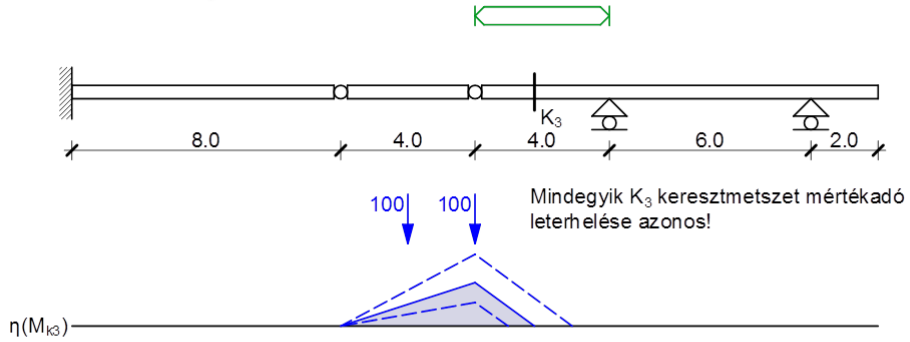

Statikailag határozott tartók maximális igénybevételi ábrái 41

Nyomatéki maximális ábra

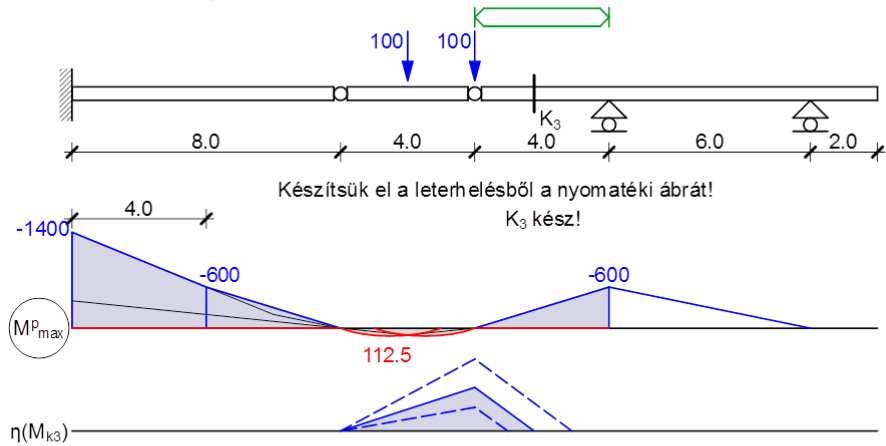

Statikailag határozott tartók maximális igénybevételi ábrái 42

Nyomatéki maximális ábra

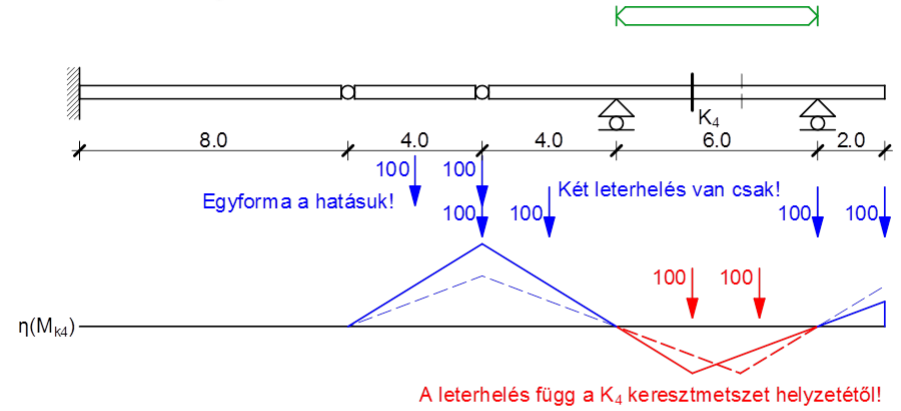

Statikailag határozott tartók maximális igénybevételi ábrái 43

Nyomatéki maximális ábra

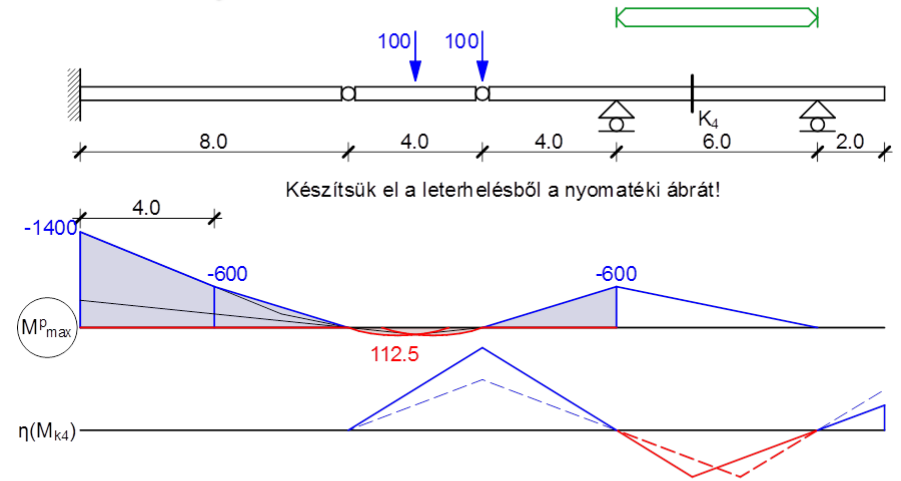

Statikailag határozott tartók maximális igénybevételi ábrái 44

Nyomatéki maximális ábra

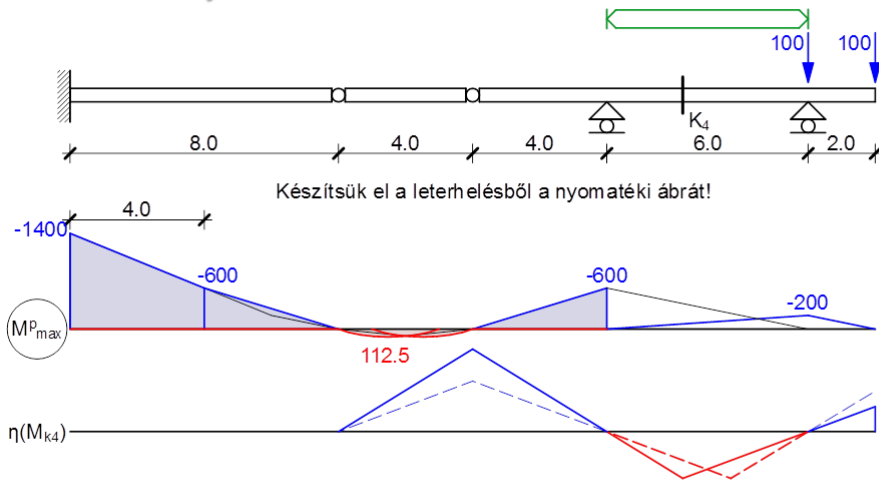

Statikailag határozott tartók maximális igénybevételi ábrái 45

Nyomatéki maximális ábra

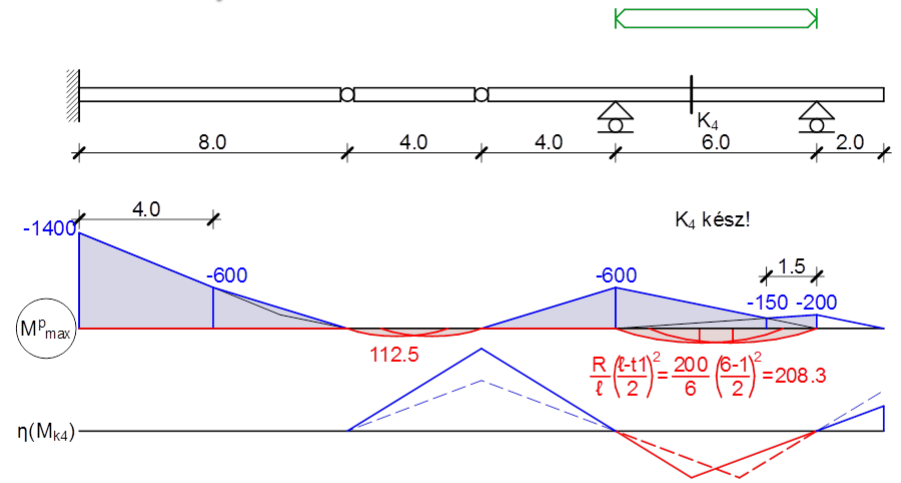

Statikailag határozott tartók maximális igénybevételi ábrái 47

Nyomatéki maximális ábra

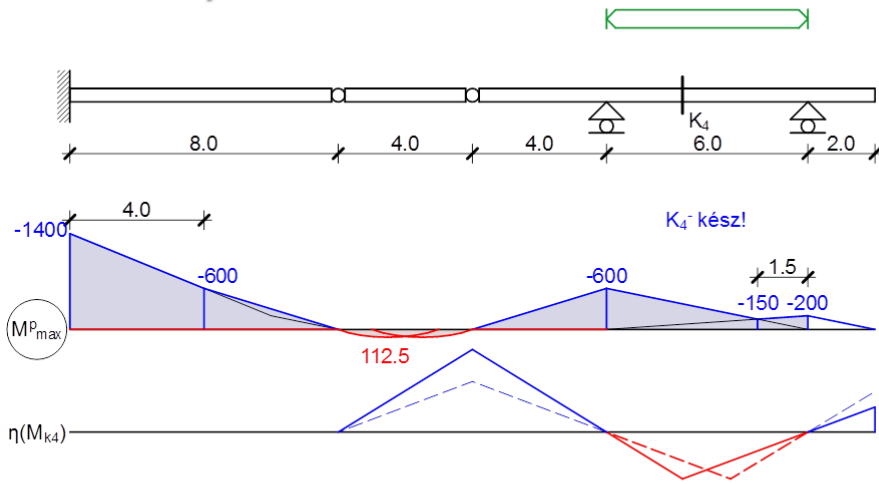

Statikailag határozott tartók maximális igénybevételi ábrái 46

Nyomatéki maximális ábra

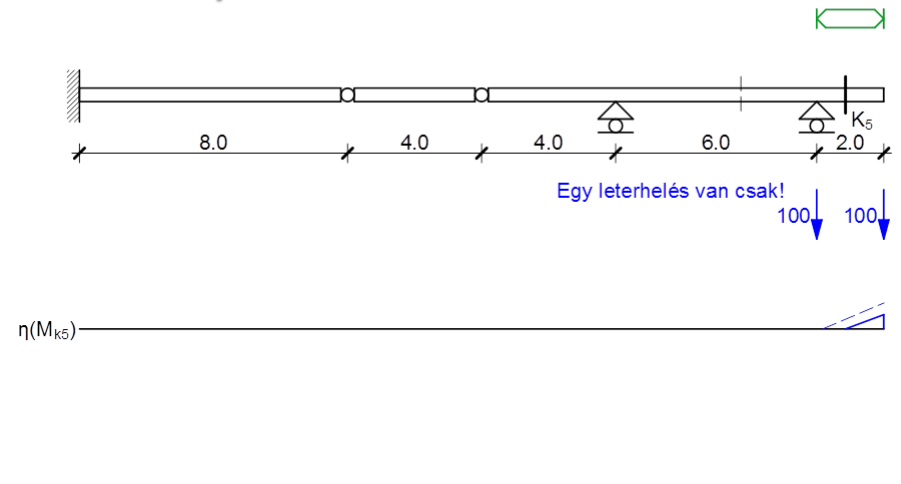

Statikailag határozott tartók maximális igénybevételi ábrái 48

Nyomatéki maximális ábra

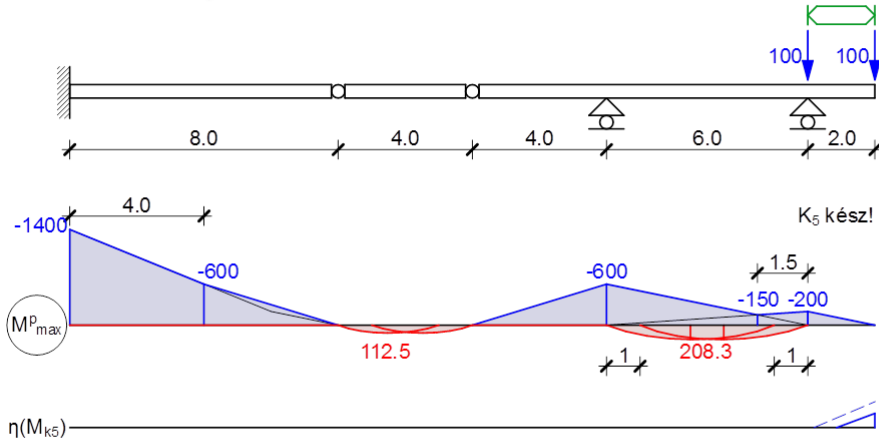

Statikailag határozott tartók maximális igénybevételi ábrái

Nyomatéki maximális ábra

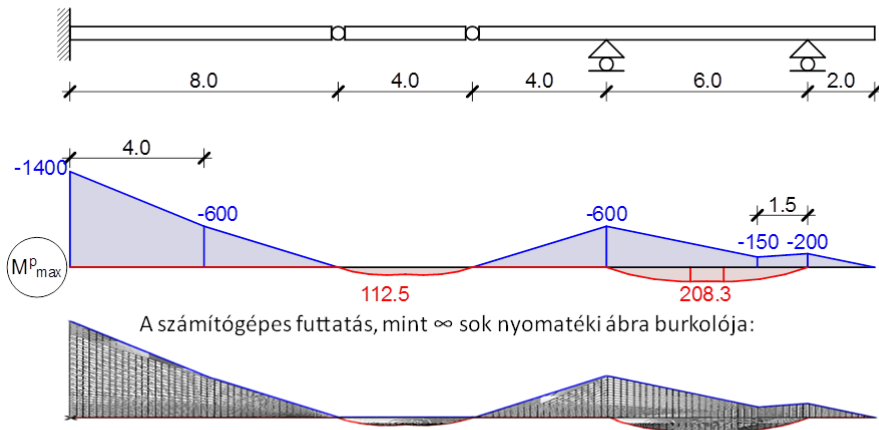

Statikailag határozott tartók maximális igénybevételi ábrái

Nyomatéki maximális ábra

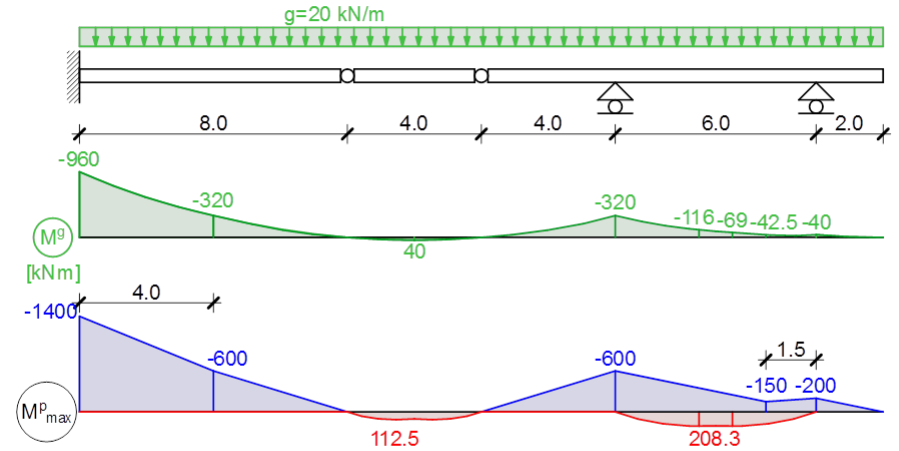

Statikailag határozott tartók maximális igénybevételi ábrái

Nyomatéki maximális ábra

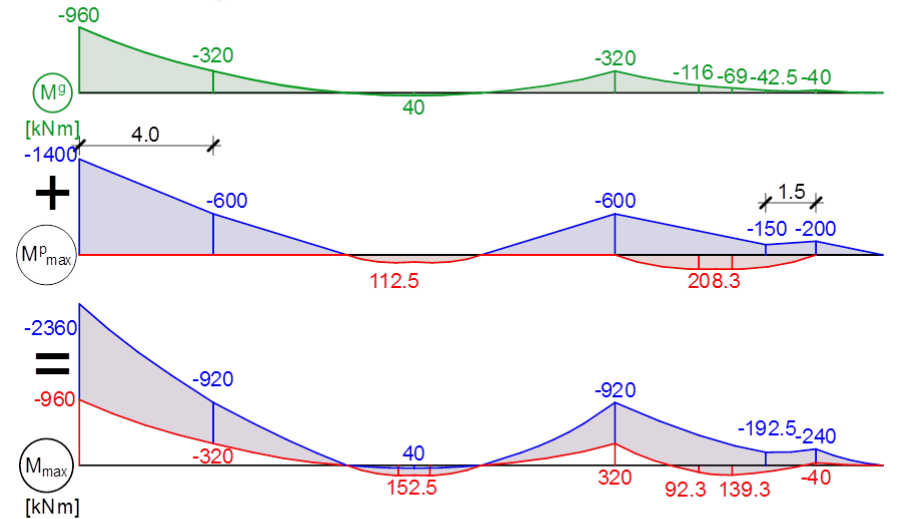

Statikailag határozott tartók maximális igénybevételi ábrái

Nyomatéki maximális ábra

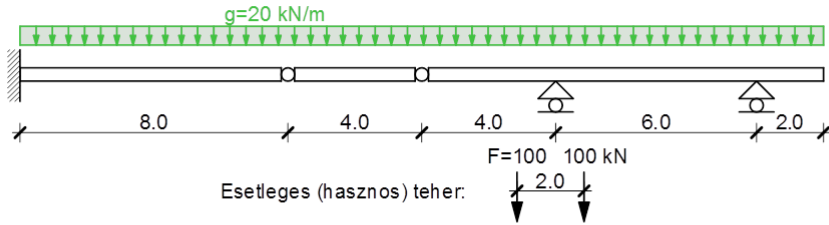

Nyomatéki maximális ábra:

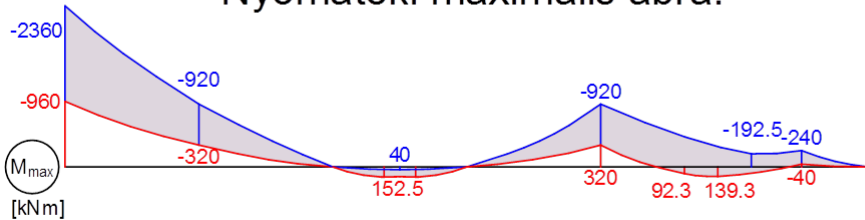

Statikailag határozott tartók maximális igénybevételi ábrái 53

Mértékadó nyíró igénybevétel

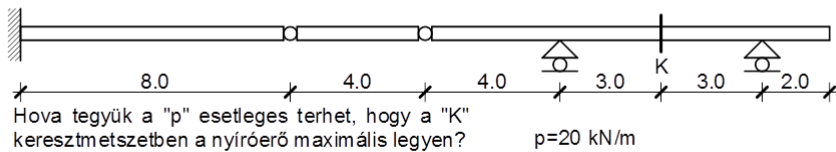

Az állandó terhektől ideiglenesen tekintünk el!

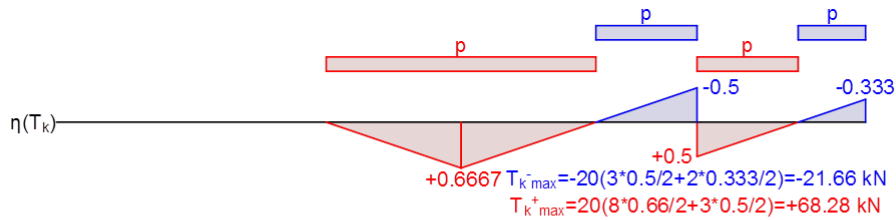

Statikailag határozott tartók maximális igénybevételi ábrái 54

Nyíróerő maximális ábra

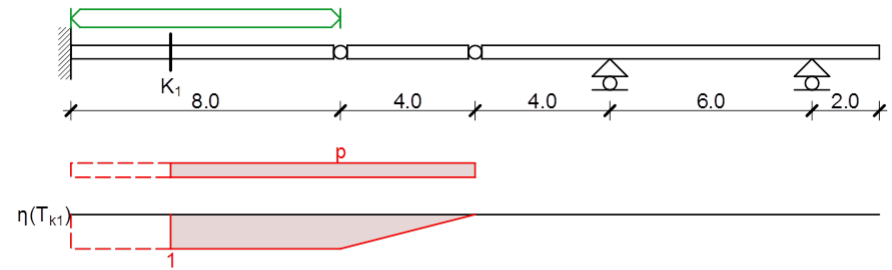

Statikailag határozott tartók maximális igénybevételi ábrái 55

Nyíróerő maximális ábra

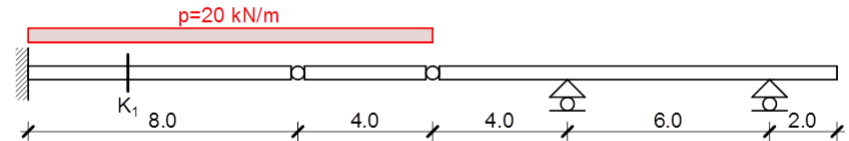

Rajzoljuk meg a nyíróerő ábrát a mértékadó teherelrendezésre!



Statikailag határozott tartók maximális igénybevételi ábrái 56

Nyíróerő maximális ábra

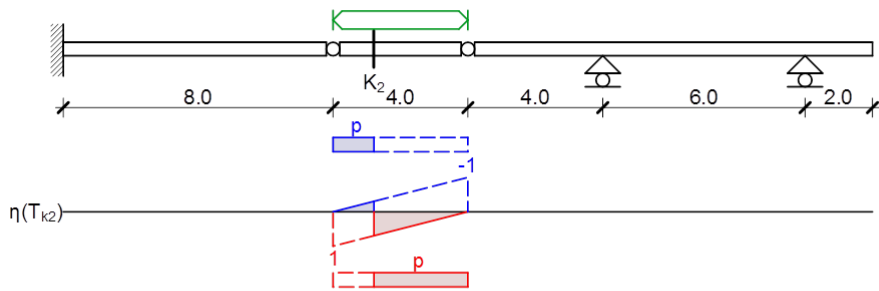

Statikailag határozott tartók maximális igénybevételi ábrái

57

Nyíróerő maximális ábra

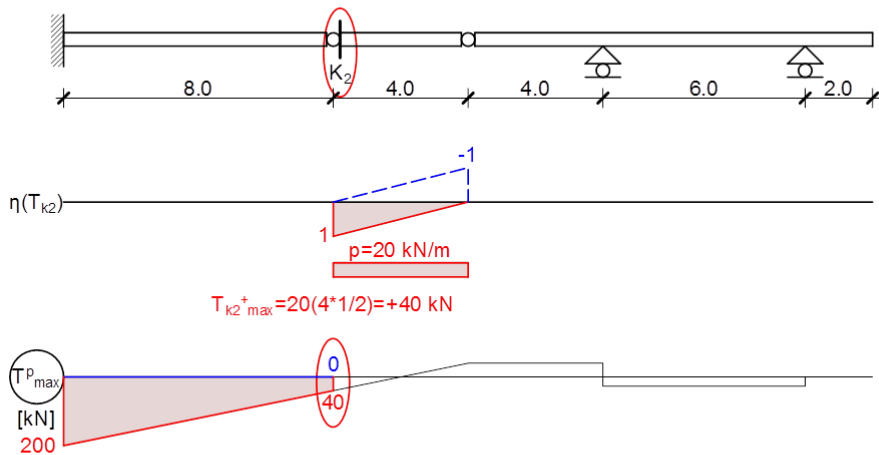

Statikailag határozott tartók maximális igénybevételi ábrái

58

Nyíróerő maximális ábra

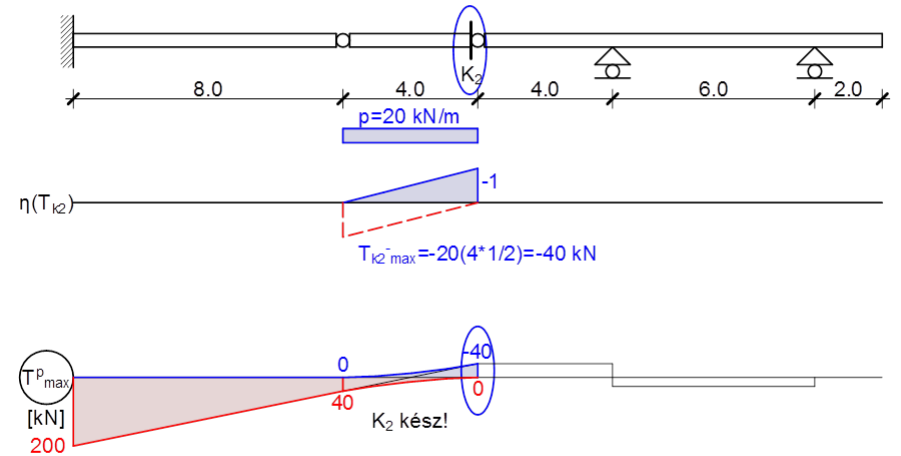

Statikailag határozott tartók maximális igénybevételi ábrái

59

Nyíróerő maximális ábra

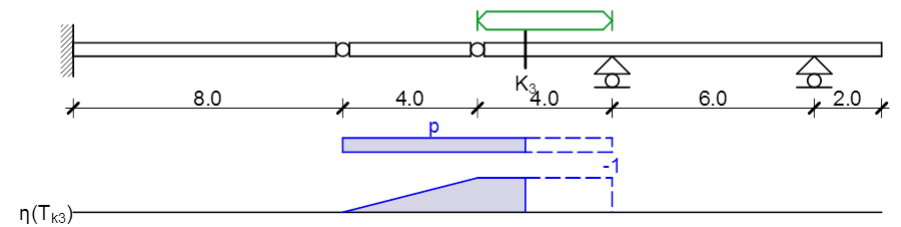

Statikailag határozott tartók maximális igénybevételi ábrái

60

Nyíróerő maximális ábra

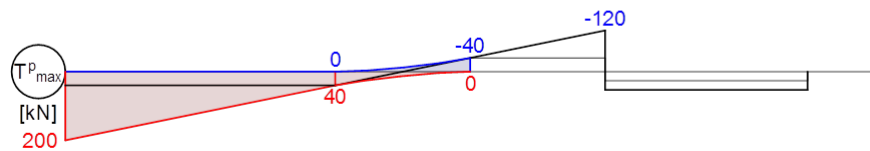
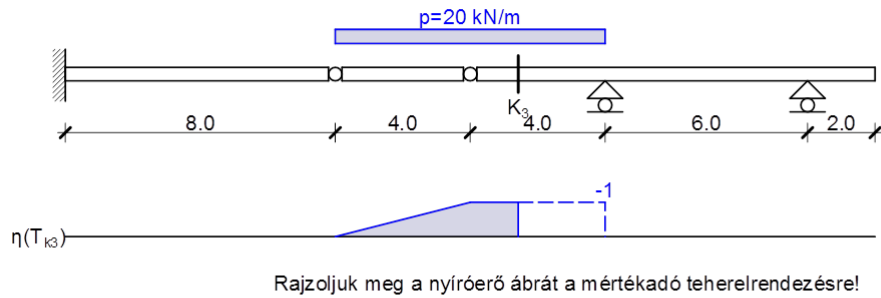

Statikailag határozott tartók maximális igénybevételi ábrái 61

Nyíróerő maximális ábra

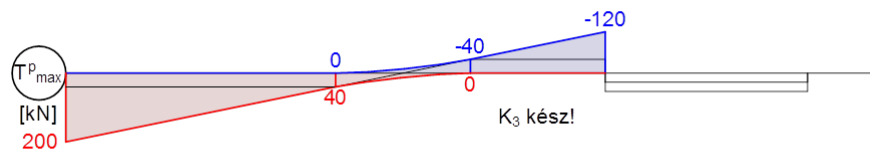
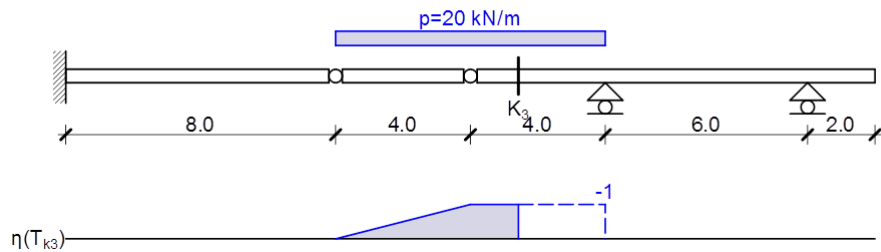

Statikailag határozott tartók maximális igénybevételi ábrái 62

Nyíróerő maximális ábra

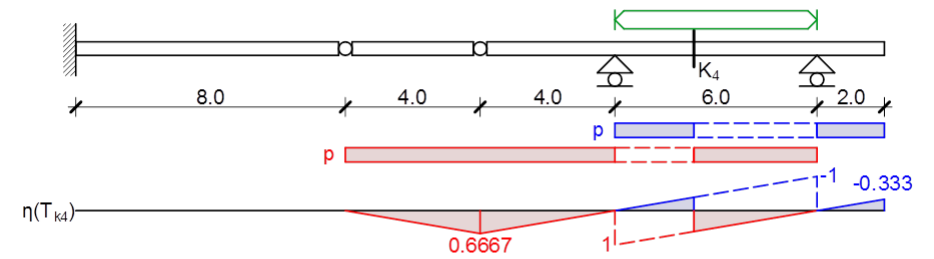

Statikailag határozott tartók maximális igénybevételi ábrái 63

Nyíróerő maximális ábra

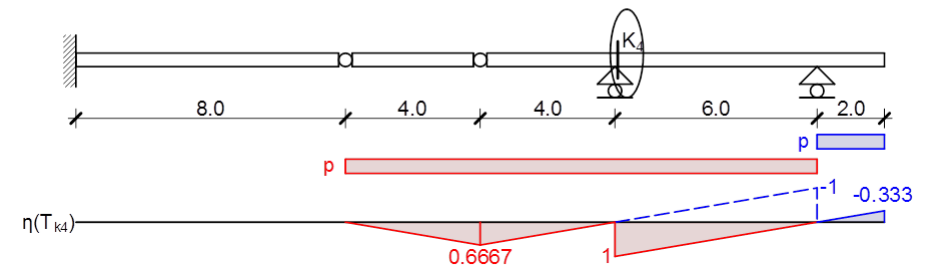

Statikailag határozott tartók maximális igénybevételi ábrái 64

Nyíróerő maximális ábra

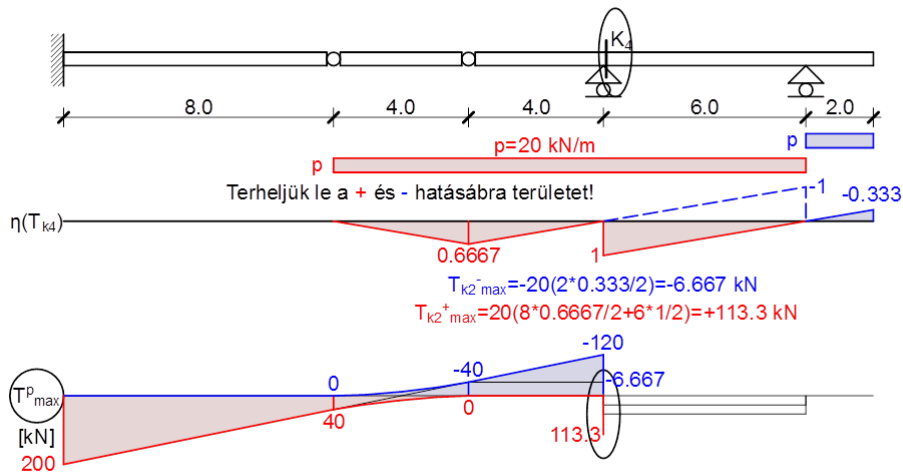

Statikailag határozott tartók maximális igénybevételi ábrái

65

Nyíróerő maximális ábra

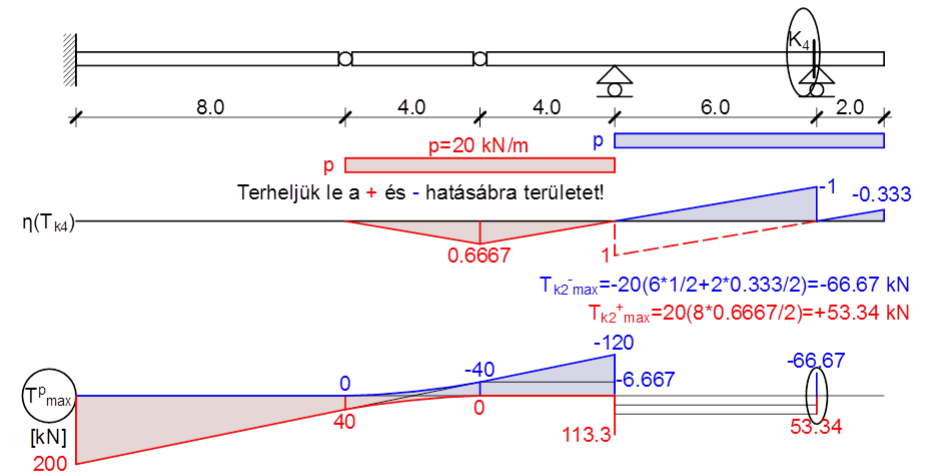

Statikailag határozott tartók maximális igénybevételi ábrái

67

Nyíróerő maximális ábra

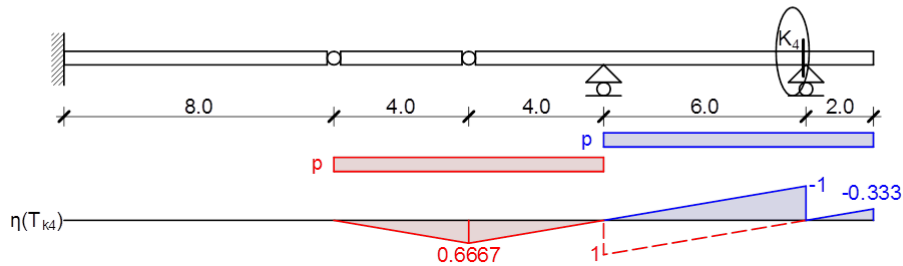

Statikailag határozott tartók maximális igénybevételi ábrái

66

Nyíróerő maximális ábra

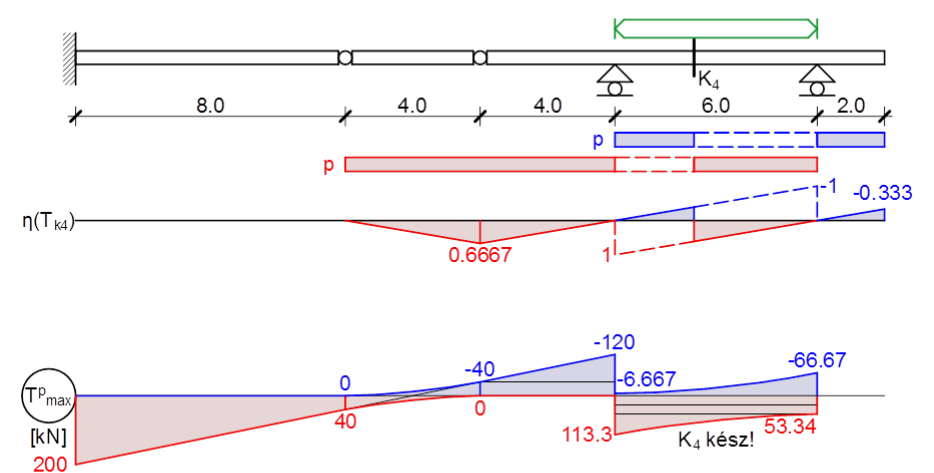

Statikailag határozott tartók maximális igénybevételi ábrái

68

Nyíróerő maximális ábra

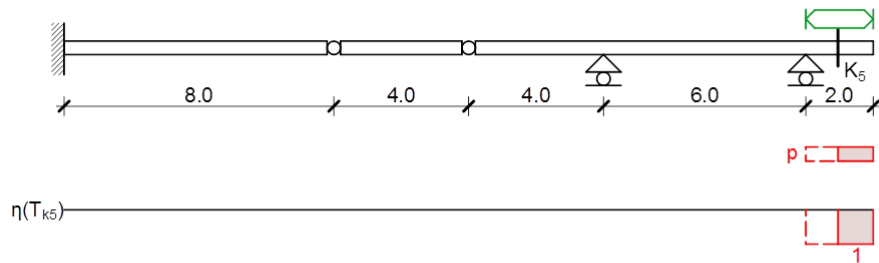

Statikailag határozott tartók maximális igénybevételi ábrái

69

Nyíróerő maximális ábra

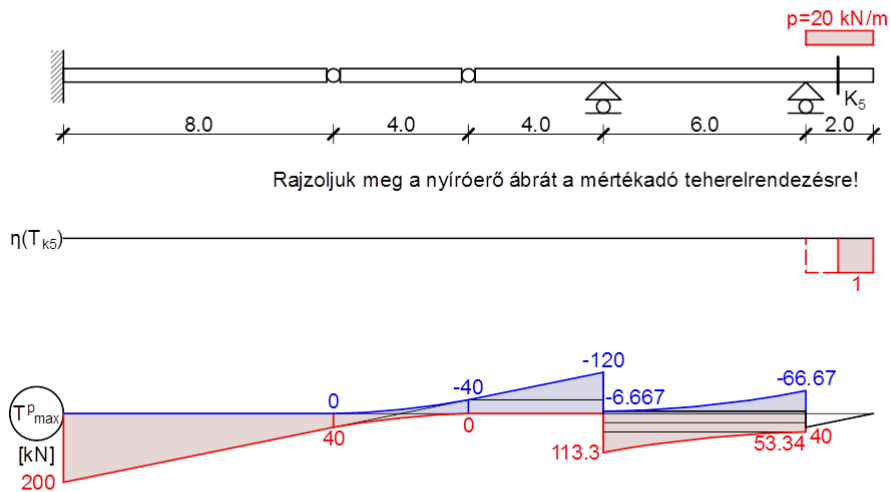

Rajzoljuk meg a nyíróerő ábrát a mértékadó teherelrendezésre!

Statikailag határozott tartók maximális igénybevételi ábrái

70

Nyíróerő maximális ábra

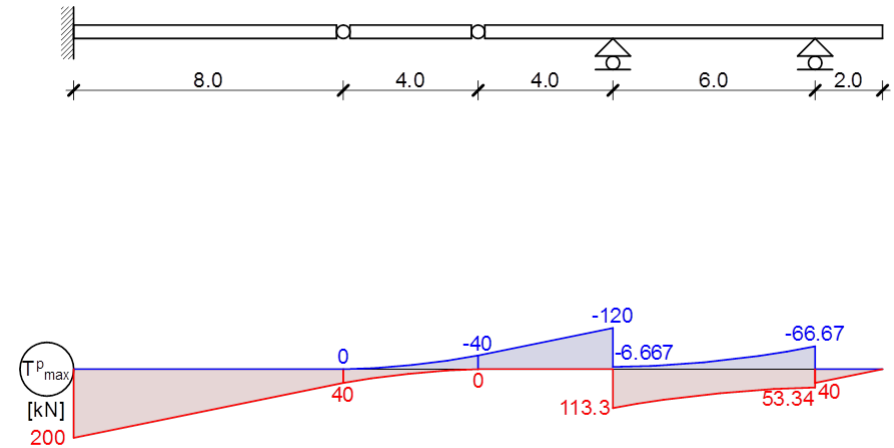

Statikailag határozott tartók maximális igénybevételi ábrái

71

Nyíróerő maximális ábra

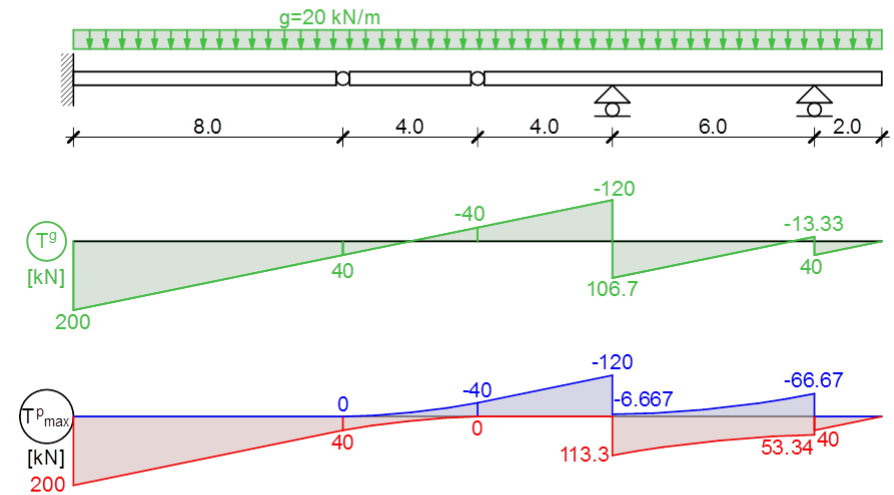

Statikailag határozott tartók maximális igénybevételi ábrái

72

Nyíróerő maximális ábra

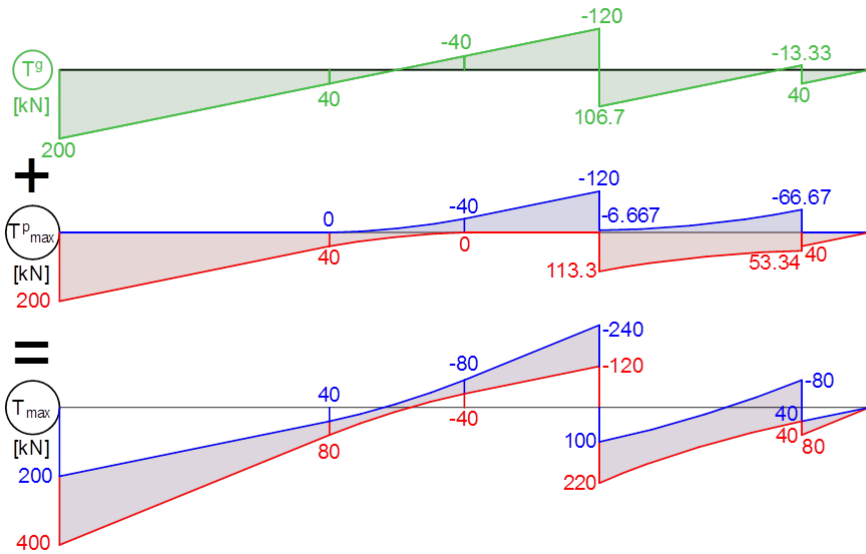

Statikailag határozott tartók maximális igénybevételi ábrái

73

Mértékadó nyomatéki igénybevétel

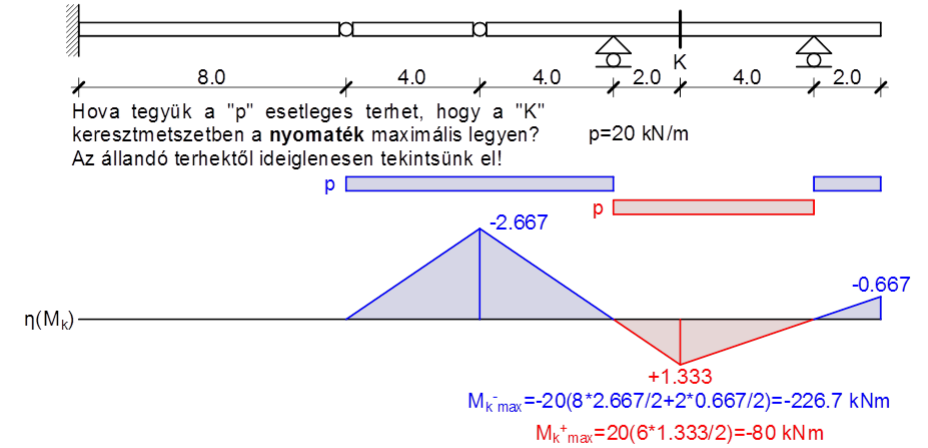

Statikailag határozott tartók maximális igénybevételi ábrái

75

Nyíróerő maximális ábra

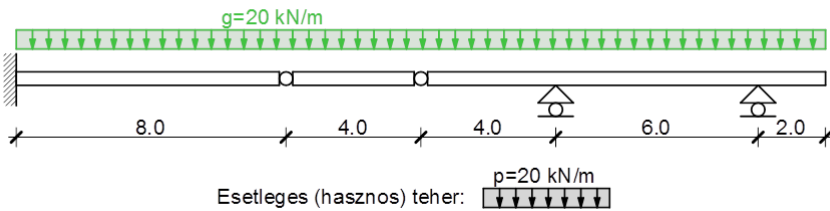

Nyíróerő maximális ábra:

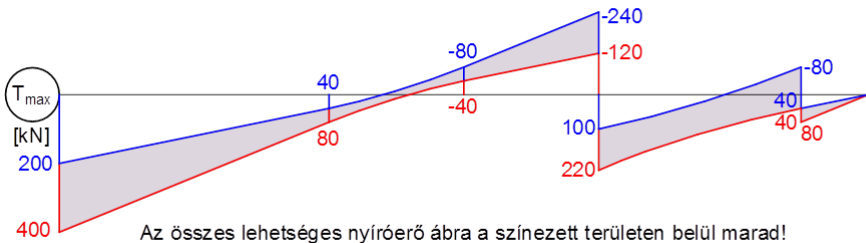

Az összes lehetséges nyíróerő ábra a színezett területen belül marad!

Statikailag határozott tartók maximális igénybevételi ábrái

74

Nyomatéki maximális ábra

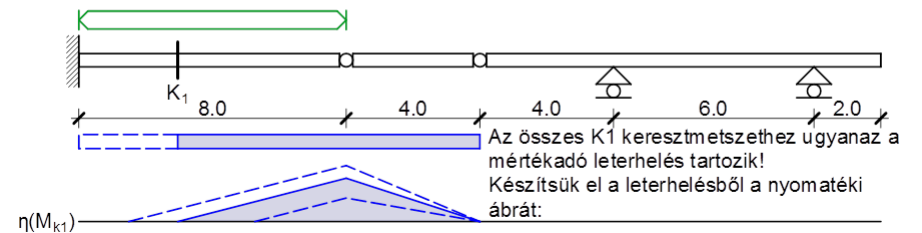

Statikailag határozott tartók maximális igénybevételi ábrái

76

Nyomatéki maximális ábra

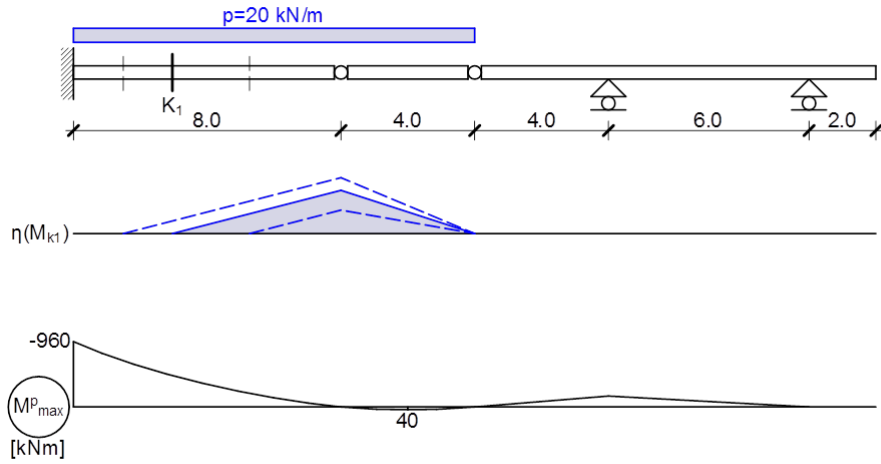

Statikailag határozott tartók maximális igénybevételi ábrái

77

Nyomatéki maximális ábra

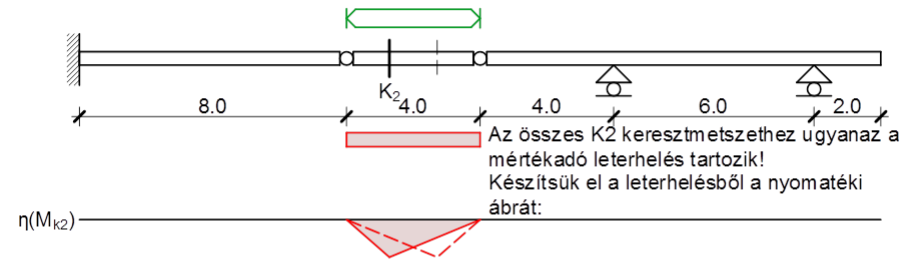

Statikailag határozott tartók maximális igénybevételi ábrái

79

Nyomatéki maximális ábra

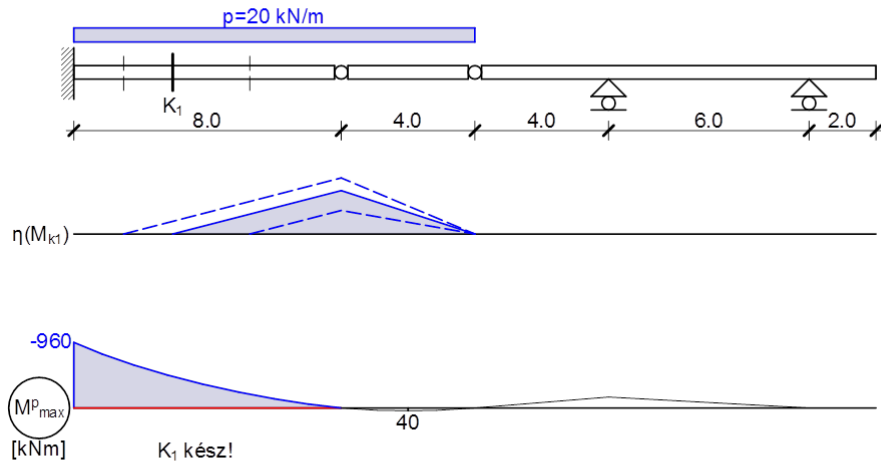

Statikailag határozott tartók maximális igénybevételi ábrái

78

Nyomatéki maximális ábra

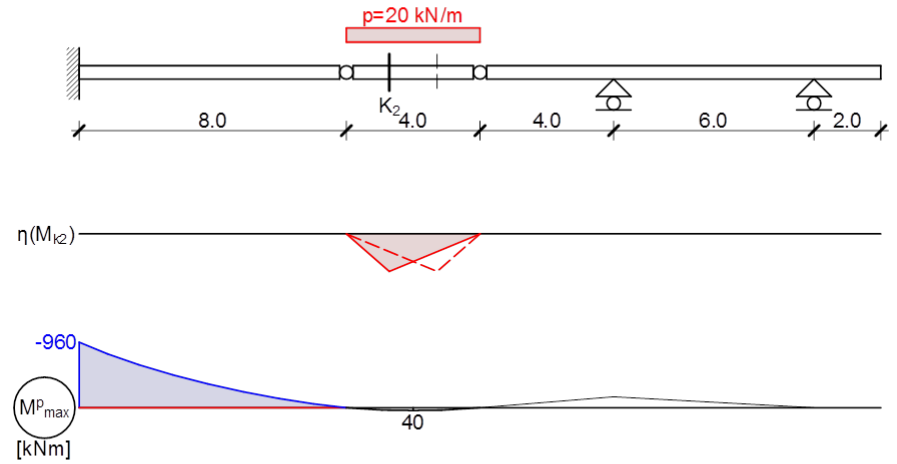

Statikailag határozott tartók maximális igénybevételi ábrái

80

Nyomatéki maximális ábra

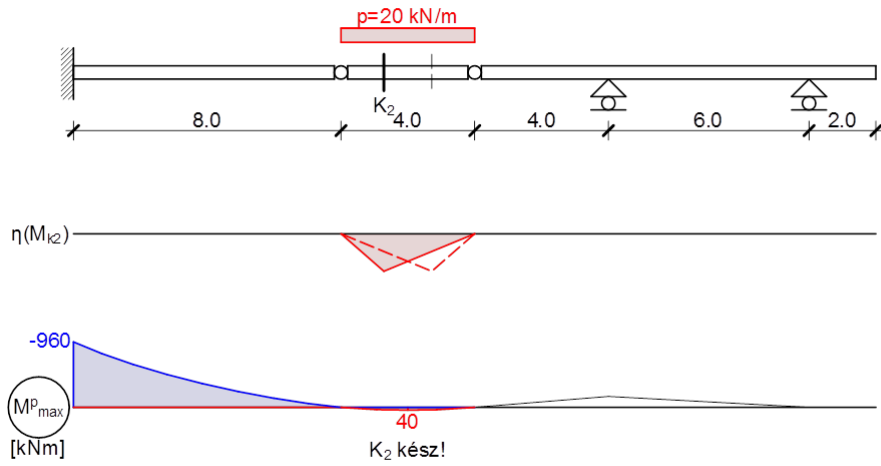

Statikailag határozott tartók maximális igénybevételi ábrái

81

Nyomatéki maximális ábra

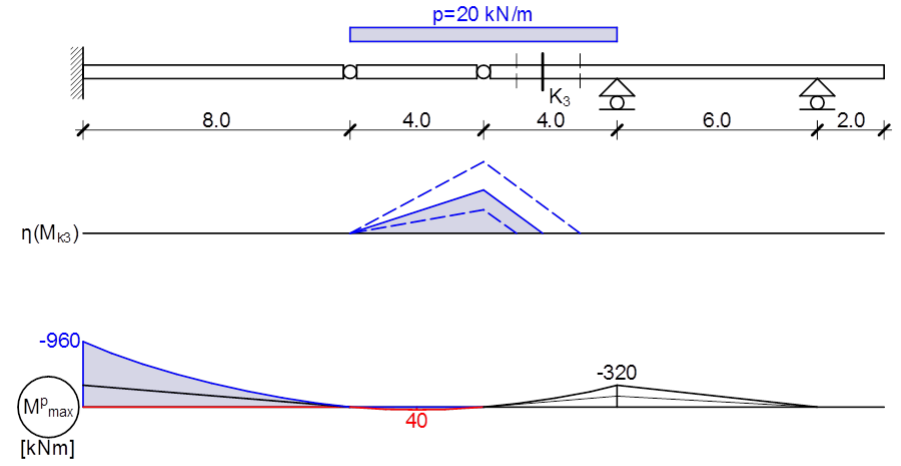

Statikailag határozott tartók maximális igénybevételi ábrái

83

Nyomatéki maximális ábra

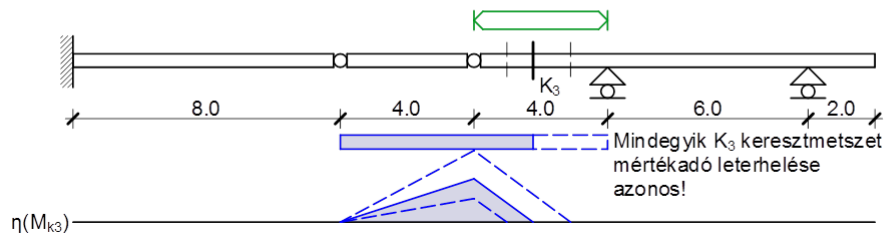

Statikailag határozott tartók maximális igénybevételi ábrái

82

Nyomatéki maximális ábra

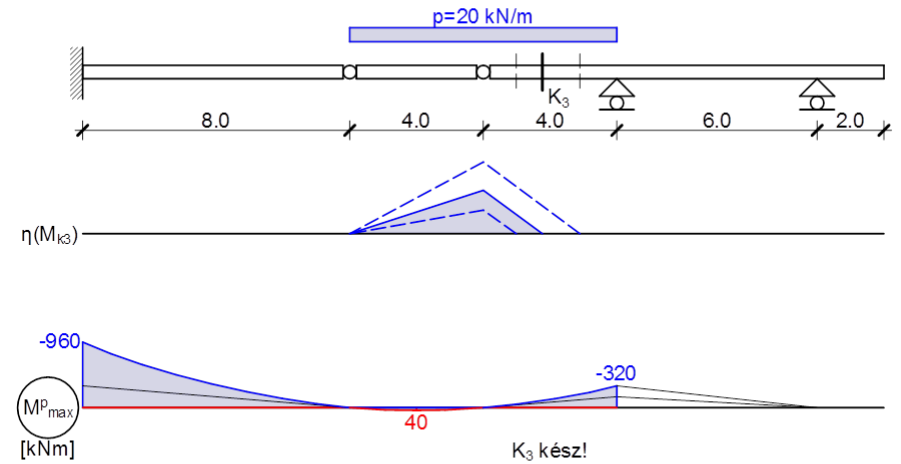

Statikailag határozott tartók maximális igénybevételi ábrái

84

Nyomatéki maximális ábra

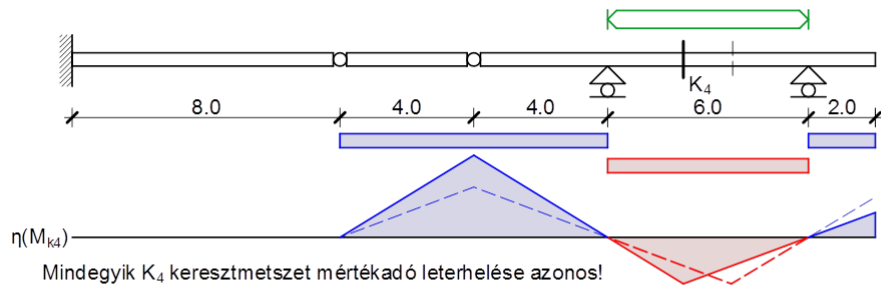

Statikailag határozott tartók maximális igénybevételi ábrái

85

Nyomatéki maximális ábra

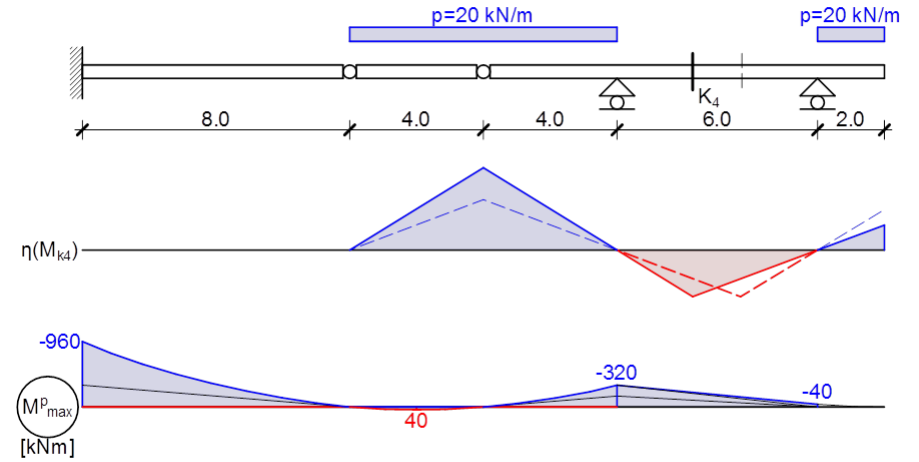

Statikailag határozott tartók maximális igénybevételi ábrái

87

Nyomatéki maximális ábra

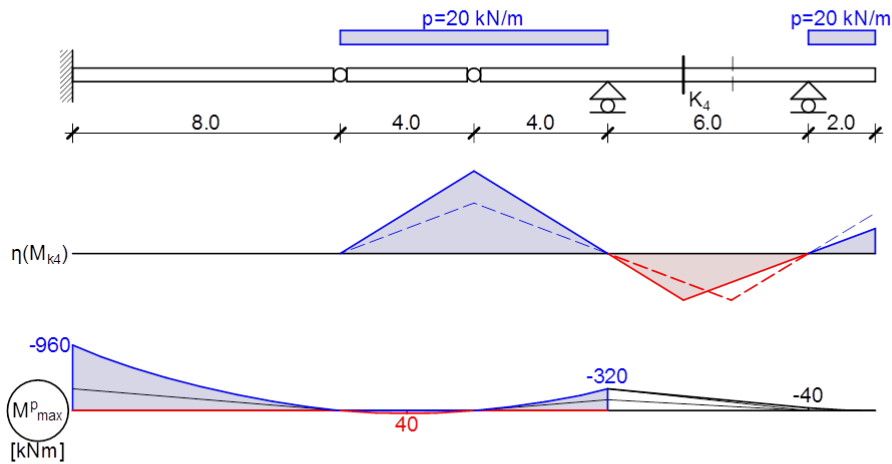

Statikailag határozott tartók maximális igénybevételi ábrái

86

Nyomatéki maximális ábra

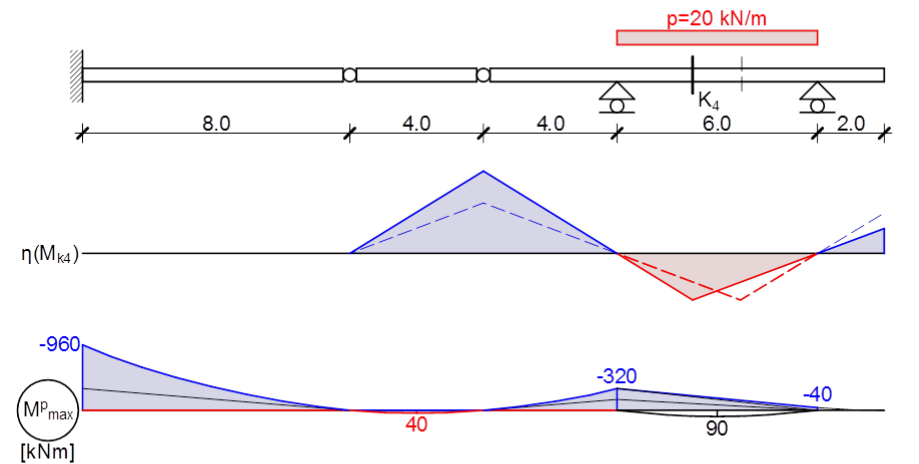

Statikailag határozott tartók maximális igénybevételi ábrái

88

Nyomatéki maximális ábra

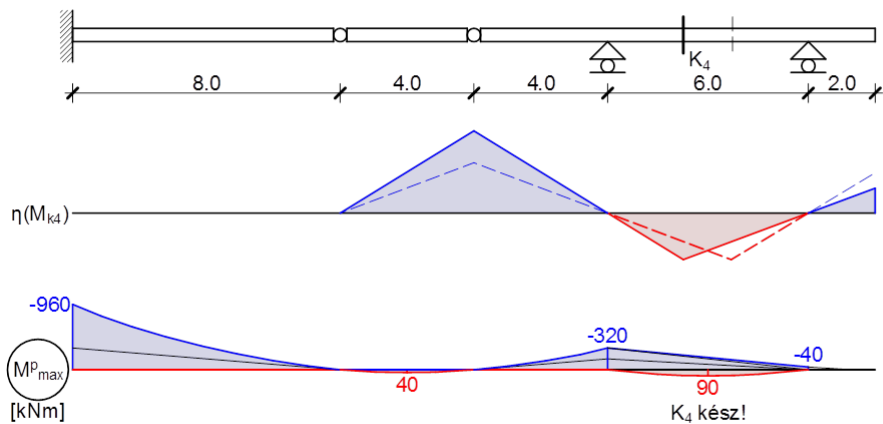

Statikailag határozott tartók maximális igénybevételi ábrái

89

Nyomatéki maximális ábra

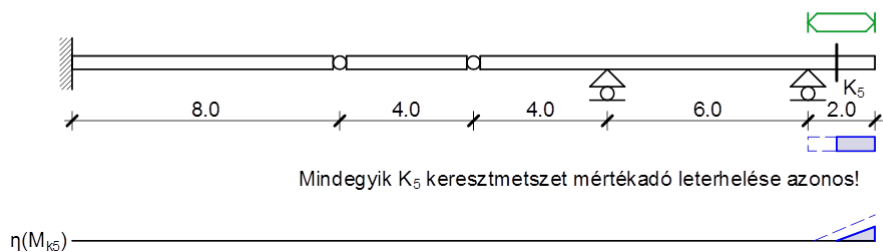

Statikailag határozott tartók maximális igénybevételi ábrái

90

Nyomatéki maximális ábra

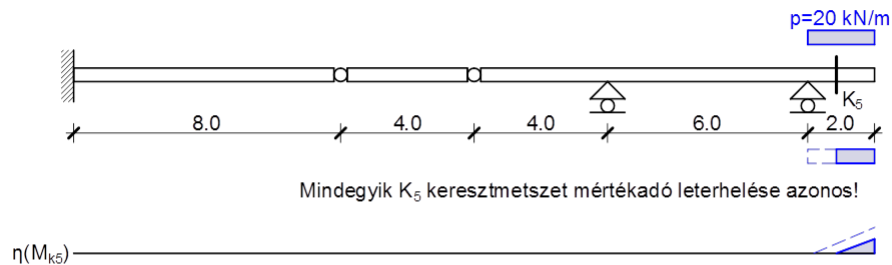

Statikailag határozott tartók maximális igénybevételi ábrái

91

Nyomatéki maximális ábra

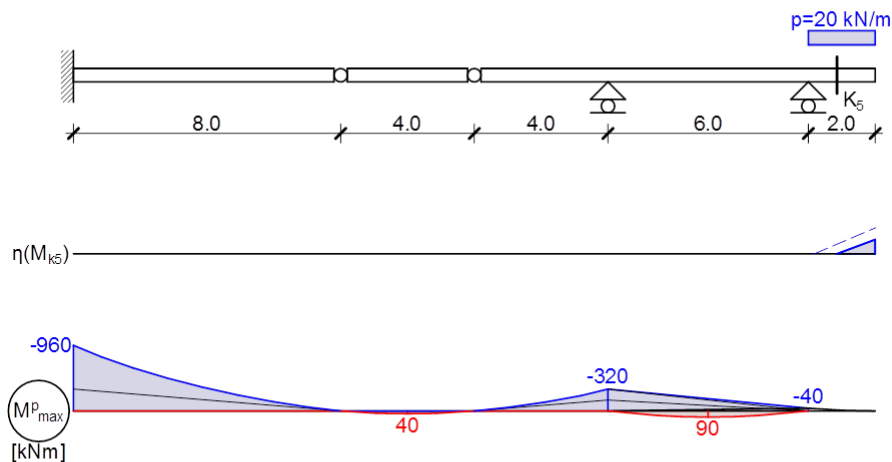

Statikailag határozott tartók maximális igénybevételi ábrái

92

Nyomatéki maximális ábra

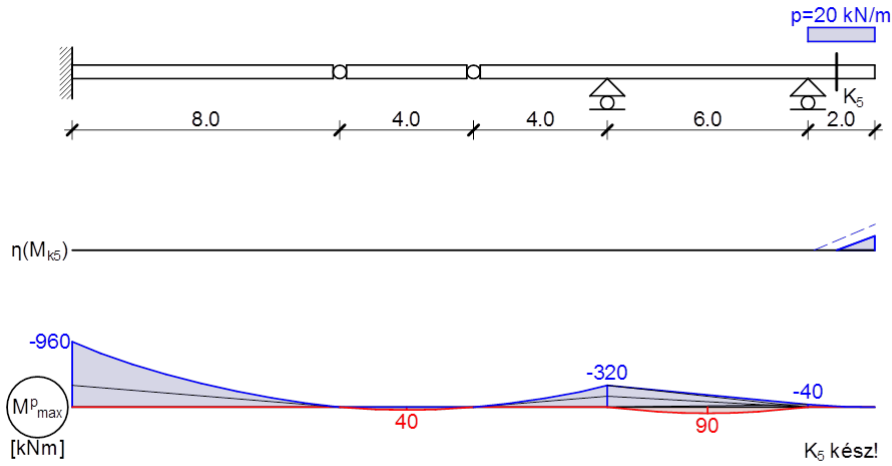

Statikailag határozott tartók maximális igénybevételi ábrái 93

Nyomatéki maximális ábra

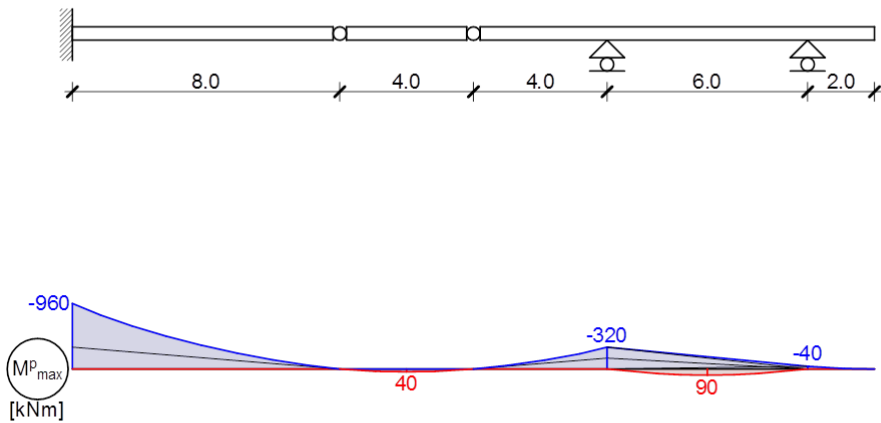

Statikailag határozott tartók maximális igénybevételi ábrái 94

Nyomatéki maximális ábra

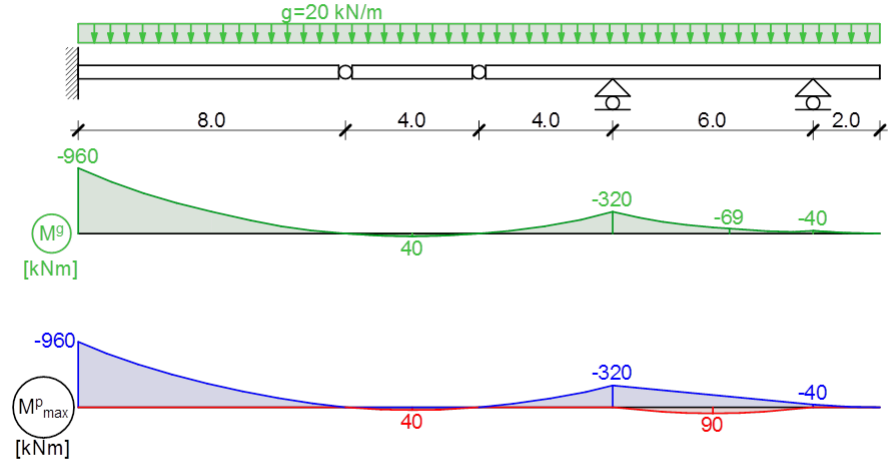

Statikailag határozott tartók maximális igénybevételi ábrái 95

Nyomatéki maximális ábra

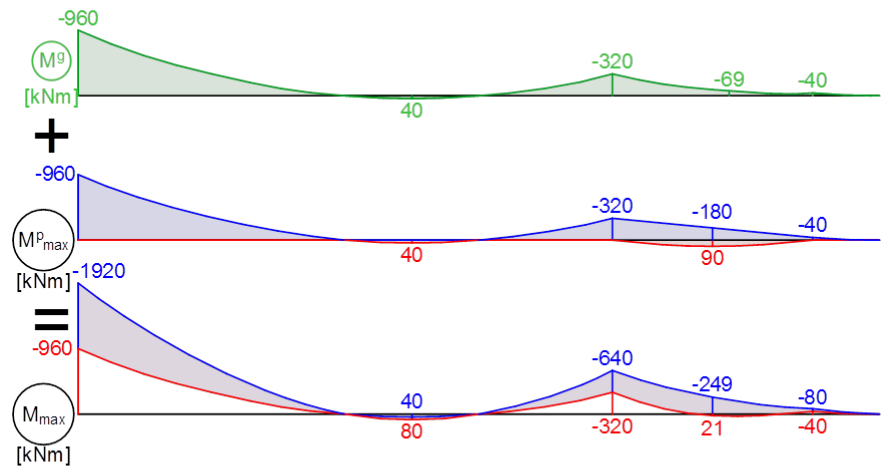

Statikailag határozott tartók maximális igénybevételi ábrái 96

Nyomatéki maximális ábra

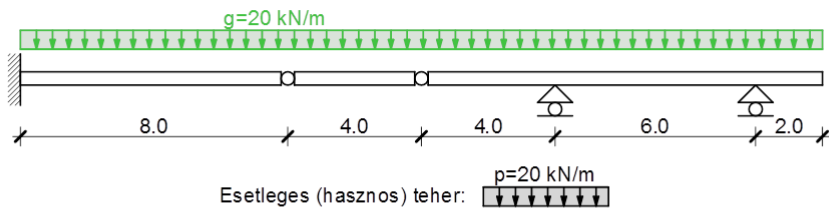

Nyomatéki maximális ábra:



Statikailag határozott tartók maximális igénybevételi ábrái